

TRENDNET[®]



Quick Installation Guide

TV-NVR104 / TV-IP104D2 (V1.1)

Table of Content

1 Français

1. Avant de débiter
2. Installation du matériel (Pour les TV-NVR104 seulement)
3. Installation du système
4. Installation Initiale
5. Assistant D'Installation

1. Avant de commencer

Contenu de l'emballage

- TV-NVR104 y TV-NVR104D2
- CD-ROM (Utilitaire et Guide de l'utilisateur)
- Adaptateur secteur
- Câble réseau (1,80 m / 6 pieds)
- Souris optique
- Guide d'installation rapide

Configuration système minimale

- Ecran/ Téléviseur avec connexion VGA ou HDMI
- Disque dur (Pour les TV-NVR104)

2. Installation du disque dur (Pour les TV-NVR104 seulement)

Passez cette étape si vous avez un TV-NVR104D2.

Note:

- L'électricité statique peut endommager le TV-NVR104. Avant de manipuler l'appareil, veuillez décharger toute électricité statique en touchant un objet métallique ou utiliser un bracelet antistatique
- Le TV-NVR104 supporte les disques durs 3,5" SATA I et II jusqu'à 6 TB.

1. Enlevez les quatre vis de fixation du panneau inférieur du **TV-NVR104**.

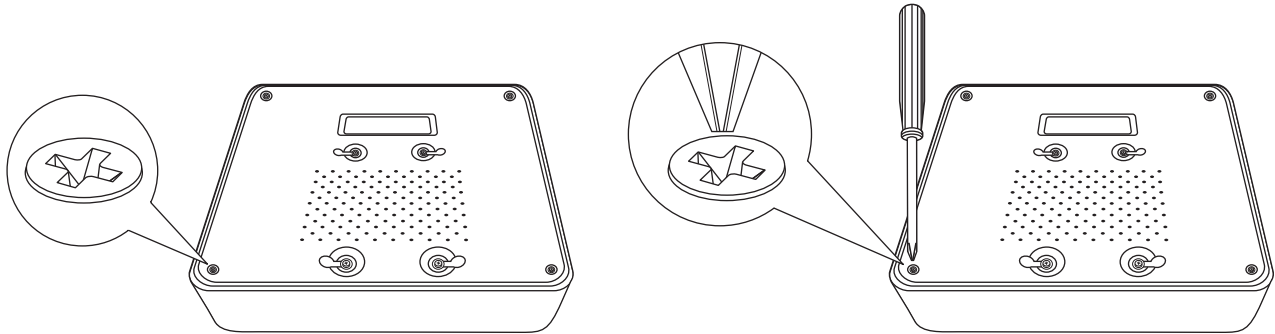

2. Le couvercle est glissé verticalement. Depuis l'arrière de l'appareil, faites doucement glisser le couvercle vers le haut afin de le séparer du panneau inférieur.

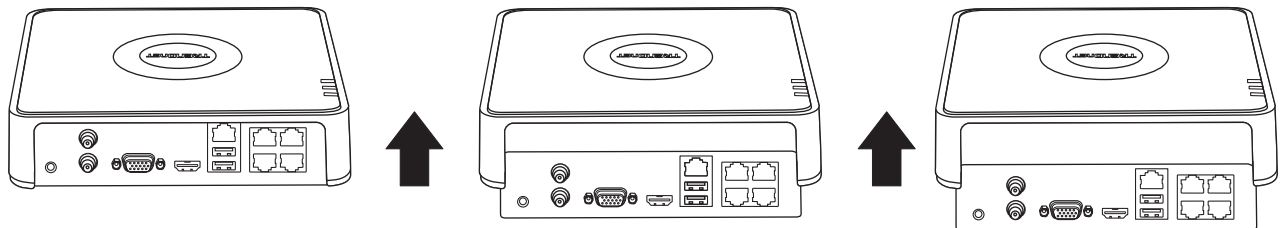

3. Fixez le câble SATA au disque dur (vendu séparément) et à la carte de commande. Les connecteurs SATA sont bloqués afin d'éviter une installation incorrecte.

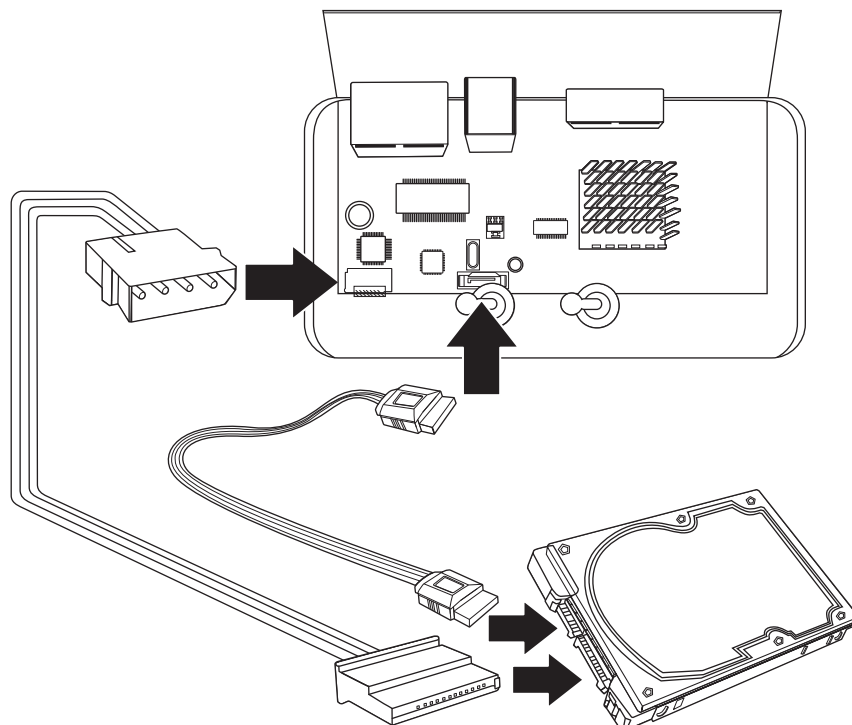

4. Fixez le disque dur à la baie du disque dur TV-NVR104 en utilisant les vis de fixation fournies avec votre disque dur.

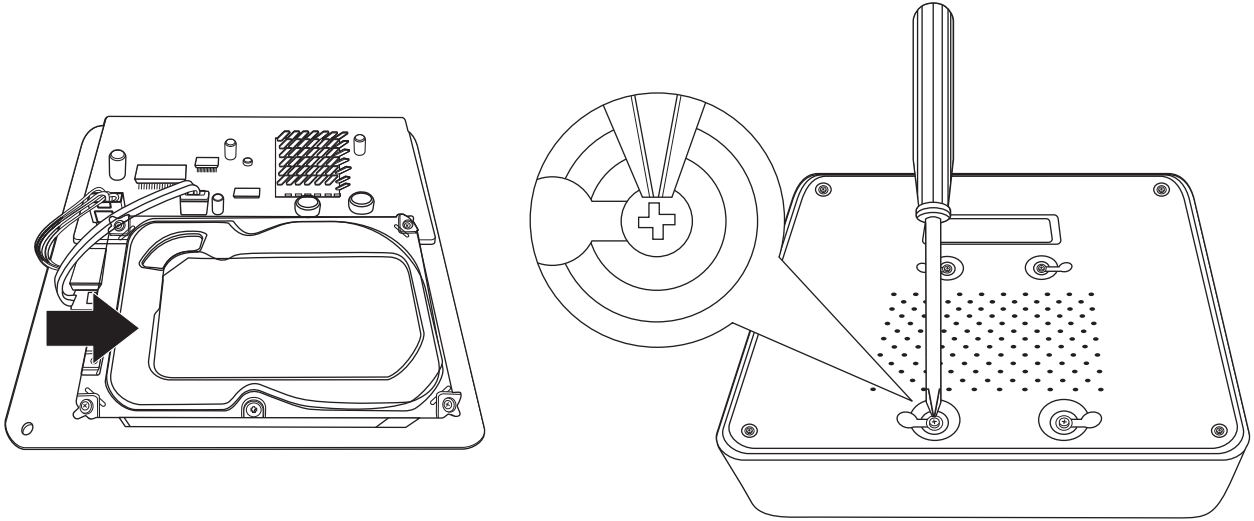

5. Revissez le couvercle à l'appareil. Assurez-vous que le panneau inférieur est bien aligné sur les fentes du couvercle.

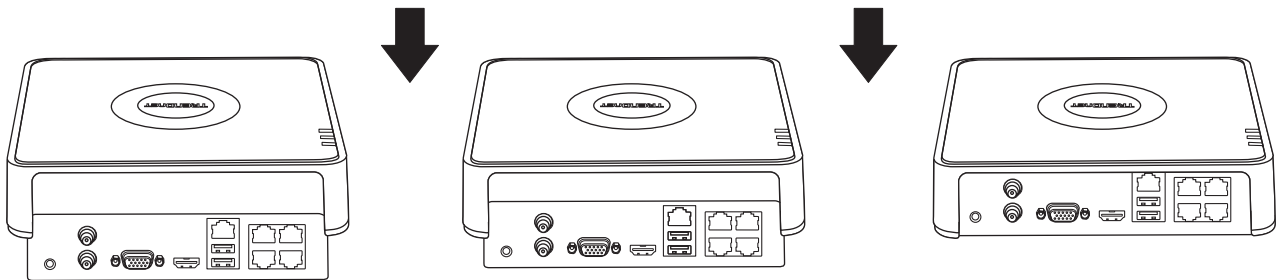

6. Disque dur est maintenant installé !

3. Installation du système

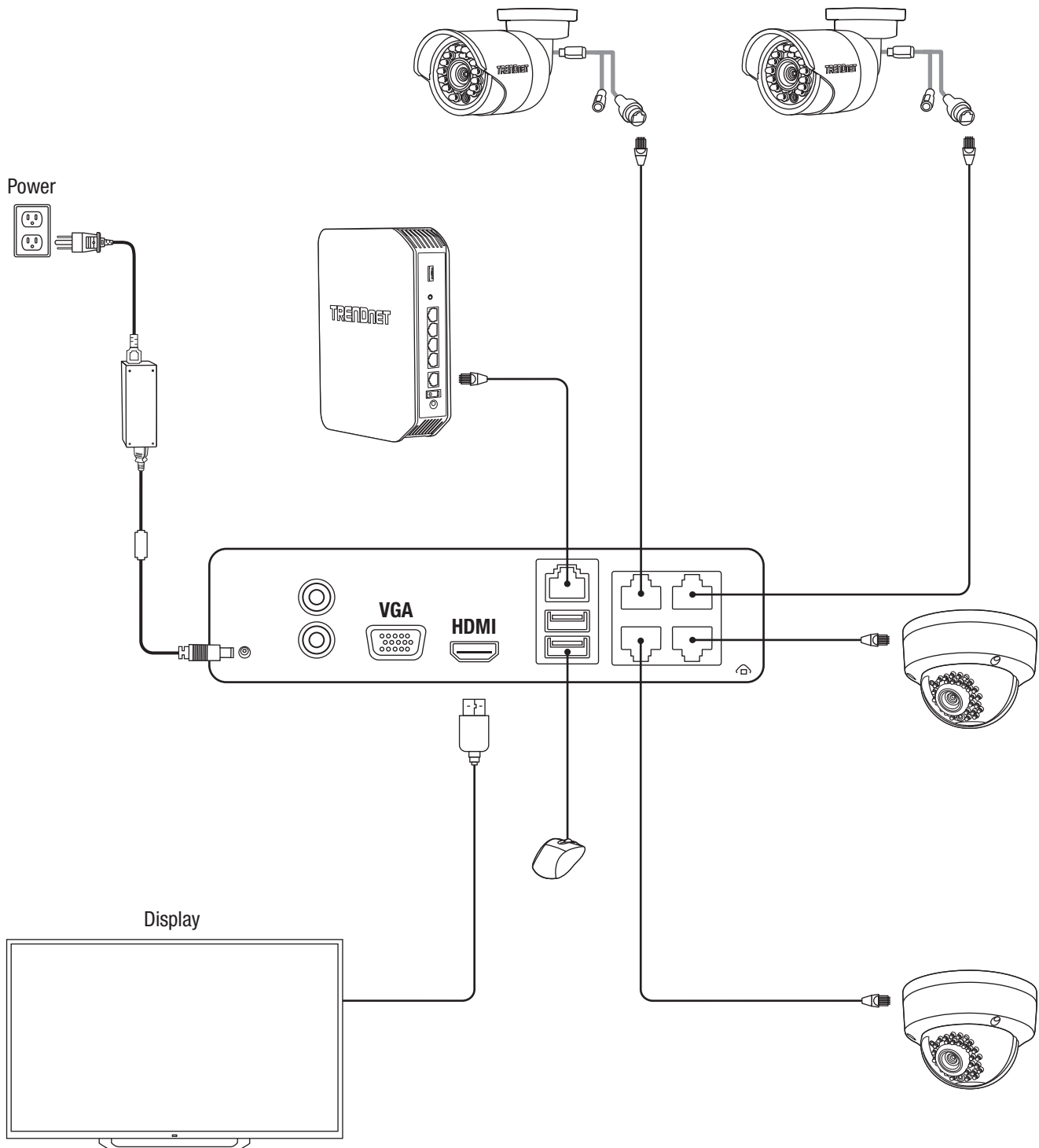

ENGLISH

FRANÇAIS

DEUTSCH

ESPAÑOL

PORTUGUÊS

ITALIANO

3. Installation Ititiale

1. Lorsque vous allumerez votre NVR vous recevrez un message vous demandant d'activer le NVR. Veuillez modifier le mot de passe en respectant les consignes reprises dans la fenêtre et cliquez sur « **OK** ».

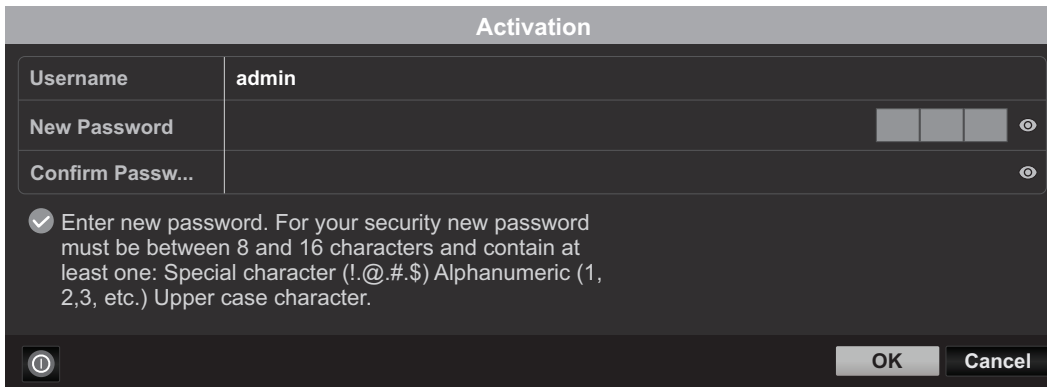

Activation

Username	admin
New Password	<input type="password"/>
Confirm Passw...	<input type="password"/>

Enter new password. For your security new password must be between 8 and 16 characters and contain at least one: Special character (!.@.#.\$) Alphanumeric (1, 2,3, etc.) Upper case character.

2. Vous recevrez un message vous informant que votre périphérique a bien été activé. Veuillez cliquer sur « **OK** ».

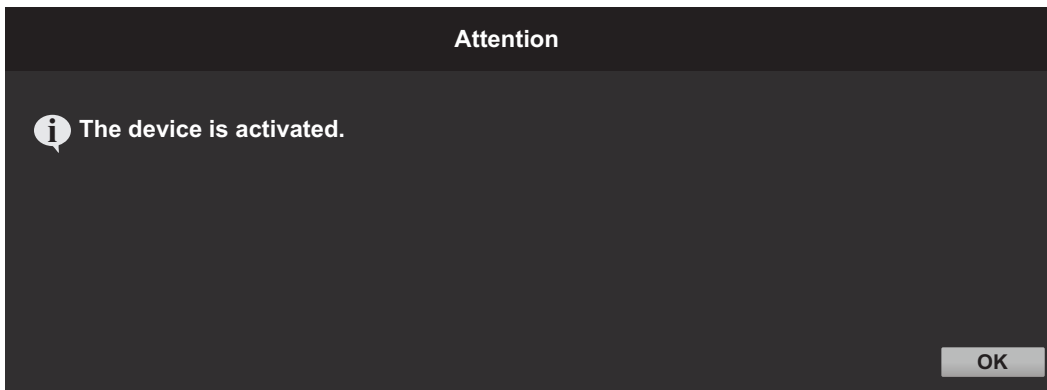

Attention

 The device is activated.

3. Après avoir installé votre schéma, il vous sera demandé de définir la langue. Sélectionnez-la et cliquez sur «**Apply**» (Appliquer).

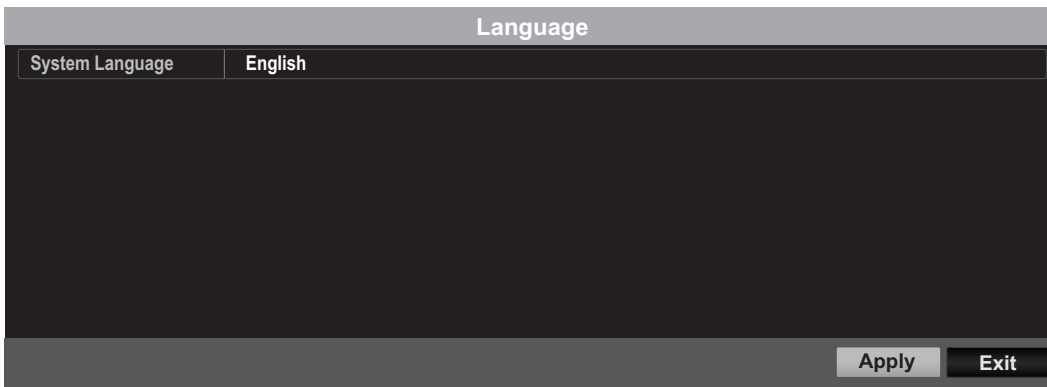

Language

System Language	English
-----------------	---------

4. Assistant D'Installation

1. La première fenêtre vous demandera si vous désirez lancer l'assistant au démarrage de l'appareil. Veuillez sélectionner la case à cocher de votre choix et cliquer sur « **Next** » (Suivant).

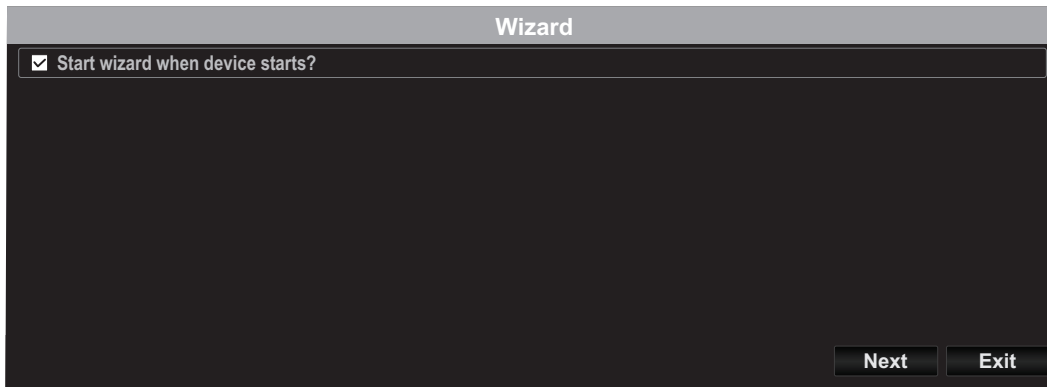

2. Configurez votre fuseau horaire ainsi que la date, l'heure et le format de votre système et cliquez sur « **Next** » (Suivant).
Notre système de récupération du mot de passe utilise l'heure et la date de l'appareil. Il est donc important de les configurer correctement

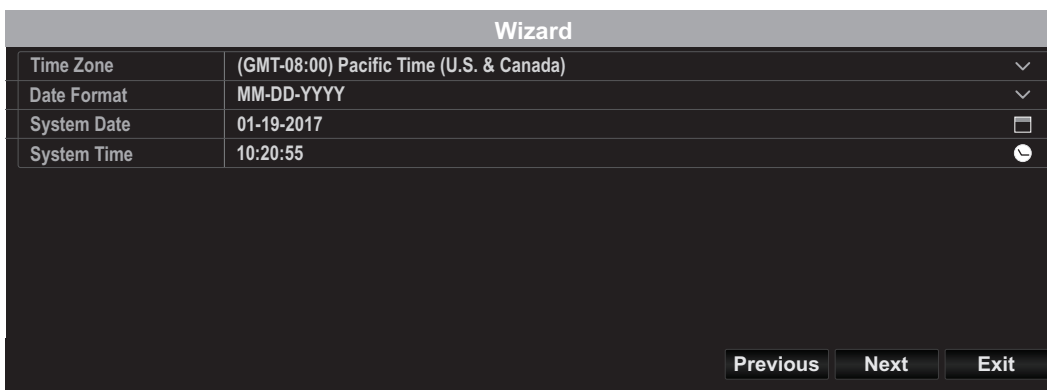

3. La fenêtre suivante concerne la configuration de votre réseau. Si vous n'avez pas l'intention de connecter votre NVR à un réseau, vous pouvez cliquer sur « **Next** » (Suivant); sinon, veuillez configurer votre réseau et cliquer ensuite sur « **Next** » (Suivant). Nous vous recommandons d'activer le Client DHCP et le DHCP DNS.

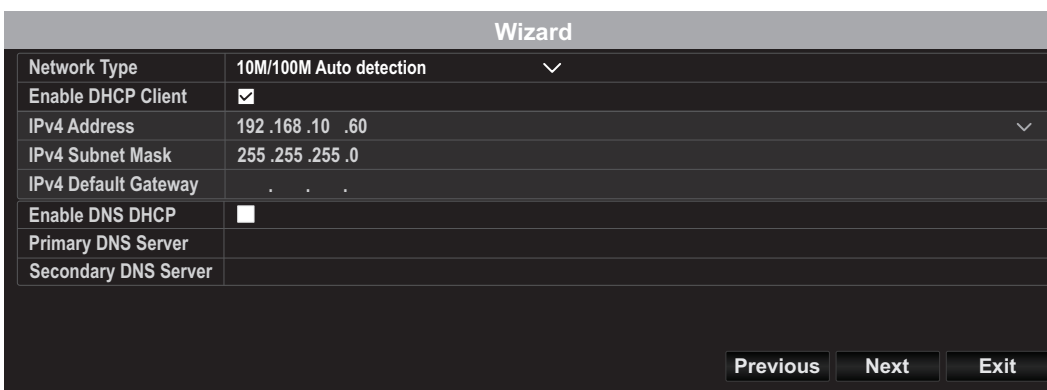

4. La fenêtre suivante concerne vos ports et vos paramètres NVR. Si vous n'avez pas de paramètres DNS ou si vous ignorez ceux-ci, vous pouvez cliquer sur « **Next** » (Suivant), sinon veuillez configurer vos paramètres DNS et cliquer ensuite sur « **Next** » (Suivant).

The screenshot shows a 'Wizard' window with the following fields:

Server Port	8000
HTTP Port	80
RTSP Port	554
Enable UPnP	<input type="checkbox"/>
Enable DDNS	<input type="checkbox"/>
DDNS Type	dyn.com
Server Address	
Device Domain Name	
Status	DDNS is disabled
Username	
Password	

Buttons: Previous, Next, Exit

5. S'il s'agit de la première installation sur un nouvel appareil, vous pouvez simplement cliquer sur « **OK** ». Si vous avez installé un autre disque dur, veuillez sélectionner votre disque dur dans la liste et cliquer sur "**Init**" (Initialiser) pour initialiser ou formater votre disque dur. Lorsque l'initialisation du disque dur est terminée, cliquez sur « **OK** ».

The screenshot shows a 'Wizard' window with a table of disks:

<input type="checkbox"/> Label	Capacity	Status	Property	Type	Free Space
<input checked="" type="checkbox"/> 1	931.51GB	Normal	R/W	Local	927GB

Buttons: Init, Previous, OK, Exit

6. La dernière fenêtre contient les options d'enregistrement de l'installation. Veuillez configurer le NVR selon vos préférences d'enregistrement; soit Continuous (Permanent), soit Motion Detection (Détection des mouvements). Cliquez ensuite sur « **OK** » et vous avez terminé !

The screenshot shows a 'Wizard' window with the following options:

Continuous	<input type="checkbox"/>
Motion Detection	<input type="checkbox"/>

Buttons: Previous, OK, Exit

7. L'installation est terminée, veuillez consulter le guide de l'utilisateur pour davantage d'informations détaillées et d'autres types de configurations. (ou utilisez notre modèle standard des autres modèles)

Déclaration de conformité

TRENDNET®

Manufacturer's Nom et Adre

TRENDnet, Inc.
20675 Manhattan Place
Torrance, CA 90501 USA

Zwolsestraat 156 2587 WB
The Hague The Netherlands



Détails du produit:

Modèle: TV-NVR104 / TV-NVR104D2
NVR

Nom Commercial: TRENDnet

TRENDnet déclare par la présente que le produit est conforme aux exigences essentielles et aux autres dispositions pertinentes de la Directive en vertu de notre seule responsabilité.

Sécurité

EN 60950-1: 2006 + A11: 2009: +A1: 2010 + A12: 2011 + A2: 2013

CEM

EN 55022: 2010 Class B
EN 50130-4: 2011
EN 61000-3-2: 2006 + A1: 2009 + A2: 2009
EN 61000-3-3: 2008

Ce produit est conforme à la directives suivante.

Directives:

LVD Directive 2014/35/EU
EMC Directive 2014/30/EU
Directive RoHS 2011/65/UE
Directive WEEE 2012/19/UE
REACH Règlement (CE) N° 1907/2006

Personne responsable de cette déclaration.

Lieu de délivrance: Torrance, California, USA

Date: 06 Mars, 2017

Nom: Sonny Su

Position: Director of Technology

Signature:

A handwritten signature in black ink, appearing to read 'Sonny Su', is written over a horizontal line.



Certifications

This device can be expected to comply with Part 15 of the FCC Rules provided it is assembled in exact accordance with the instructions provided with this kit.

Operation is subject to the following conditions:

- (1) This device may not cause harmful interference
- (2) This device must accept any interference received including interference that may cause undesired operation.



Waste electrical and electronic products must not be disposed of with household waste. Please recycle where facilities exist. Check with your Local Authority or Retailer for recycling advice.

Applies to PoE Products Only: This product is to be connected only to PoE networks without routing to the outside plant.

Note

The Manufacturer is not responsible for any radio or TV interference caused by unauthorized modifications to this equipment. Such modifications could void the user's authority to operate the equipment.

Advertencia

En todos nuestros equipos se mencionan claramente las características del adaptador de alimentación necesario para su funcionamiento. El uso de un adaptador distinto al mencionado puede producir daños físicos y/o daños al equipo conectado. El adaptador de alimentación debe operar con voltaje y frecuencia de la energía eléctrica domiciliar existente en el país o zona de instalación.

Technical Support

If you have any questions regarding the product installation, please contact our Technical Support.

Toll free US/Canada: **1-866-845-3673**

Regional phone numbers available
at www.trendnet.com/support

TRENDnet

20675 Manhattan Place
Torrance, CA 90501
USA

Product Warranty Registration

Please take a moment to register your product online. Go to TRENDnet's website at:

www.trendnet.com/register