

# TRENDNET<sup>®</sup>



---

## Quick Installation Guide

TV-IP1328PI / TV-IP1329PI (V1)

# Table of Contents

---

## **1 Deutsch**

1. Bevor Sie Anfangen
2. Hardwareinstallation und Konfiguration

# 1. Bevor Sie Anfängen

## Paketinhalte

- TV-IP1328PI / TV-IP1329PI
- Torx Sicherheitsinbusschlüssel (TV-IP1329PI ausschließlich)
- Schnellinstallationsanleitung
- Wetterfest

## Mindestanforderungen

- Ein Android- oder iOS-Gerät
- Funktionierender Internetdienst und Wi-Fi
- Bestehendes PoE-Netzwerk
- Netzwerkkabel

## Kostenlose mobile App: TRENDnet Mira Anforderungen

### Unterstützte Betriebssysteme

Android (version 4.4 oder höher)

iOS (version 8.2 oder höher)

**Hinweis:** Scannen Sie den QR-Code mit Ihrem mobilen Gerät, um die App zu installieren.



iOS Mira



Android Mira

## Verwendet einen PoE Switch

### Hinweis:

- Verbinden Sie das TV-IP1328PI / TV-IP1329PI unter Verwendung eines geeigneten 802.3af/at PoE-Schalters oder PoE-Injektors mit Ihrem Netzwerk.
- Für eine Außeninstallation konfigurieren Sie bitte die Wetterversiegelung (enthalten) nach der Anleitung im nachfolgenden Diagramm; nach der Wetterversiegelung ist der RJ-45 Stecker anzuschließen.

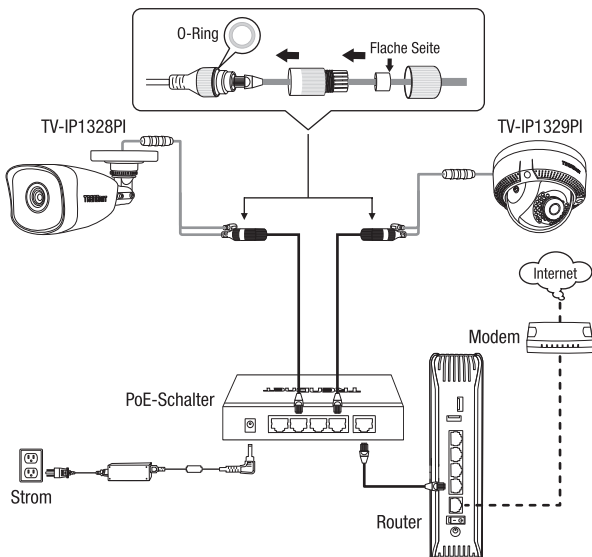

## 2. Hardwareinstallation und Konfiguration

1. Installieren oder befestigen Sie die IP-Kamera erst dann, wenn Sie die unten stehenden Installationsschritte abgeschlossen haben. Stellen Sie die IP-Kamera vorübergehend in Ihrer Nähe auf und schließen Sie sie an ein Netzwerk an.
2. Laden Sie die TRENDnet Mira-App herunter und installieren Sie sie auf Ihrem mobilen Gerät, und öffnen Sie dann die Anwendung.

**Hinweis:** Bitte verbinden Sie Ihr mobiles Gerät mit dem WLAN desselben Netzwerks, mit dem die Kamera verbunden werden soll.



3. Nach dem Öffnen der Anwendung werden Sie aufgefordert, das Land oder die Region auszuwählen. Bitte wählen Sie Ihr Land oder Ihre Region aus und gehen Sie zur Anmeldeseite.



4. Klicken Sie nach dem Öffnen der Anwendung auf die Schaltfläche **Login**.

**Hinweis:** Wenn Sie noch kein Konto haben, unternehmen Sie bitte die notwendigen Schritte, um ein Konto zu erstellen



5. Klicken Sie nach der Anmeldung auf die Schaltfläche **Gerät hinzufügen**.

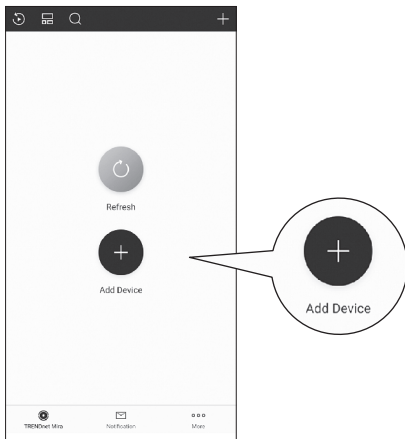

6. Über "Gerät hinzufügen" gelangen Sie zu Ihrer Kamera, wo Sie mit Ihrem Mobilgerät den QR-Code auf dem Etikett der Kamera scannen müssen.

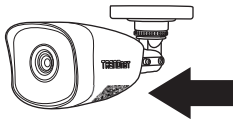

7. Nachdem Sie den QR-Code gescannt haben, werden Sie aufgefordert, auf "**Weiter**" zu klicken.

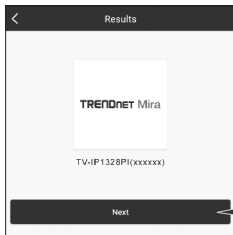



8. Bitte geben Sie den Verifizierungscode ein. Der Standardcode ist **TNMira**.

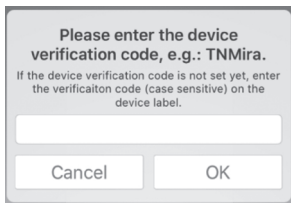

Please enter the device verification code, e.g.: TNMira.

If the device verification code is not set yet, enter the verification code (case sensitive) on the device label.

Cancel OK

9. Um ein neues Gerät zu aktivieren, müssen Sie ein Passwort erstellen und auf **Activate** (Aktivieren) klicken.

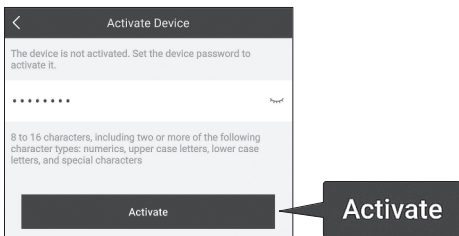

Activate Device

The device is not activated. Set the device password to activate it.

8 to 16 characters, including two or more of the following character types: numerics, upper case letters, lower case letters, and special characters

Activate

Activate

10. Der Hinzufüfungsvorgang ist abgeschlossen; klicken Sie auf **Weiter**.



11. Bearbeiten Sie den Namen Ihrer Kamera und klicken Sie auf **Speichern**. Nach diesem Schritt werden Sie zur Live-Ansicht Ihrer Kamera weitergeleitet.

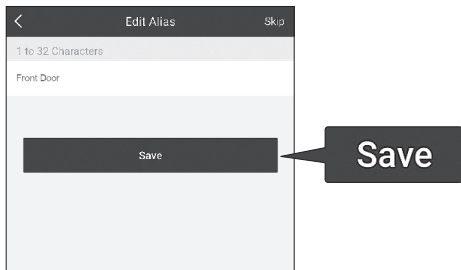

12. Nach dem Hinzufügen sollten Sie ein Live-Bild von der Kamera sehen und Sie sind fertig.



ENGLISH

FRANÇAIS

DEUTSCH

ESPAÑOL

PORTUGUÊS

ITALIANO

РУССКИЙ

## Anbringung der Kamera

1. Legen Sie die mitgelieferte Schablone auf die Wand oder Decke auf.

Für TV-IP1328PI

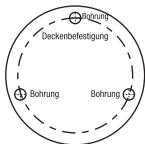

Für TV-IP1329PI

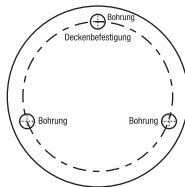

2. Bohren Sie an den in der Vorlage markierten Positionen Löcher für die mitgelieferten Dübel. Vergewissern Sie sich, dass die Bohrerspitze der Größe der mitgelieferten Dübel entspricht.
3. (Kuppel) Entfernen Sie die Kuppelabdeckung unter Verwendung des beigefügten Torx Sicherheitsinbusschlüssels.



**\* Entfernen Sie kein Silikapack von der Kamera!**

4. Führen Sie die Schraubenanker in die Bohrungen ein und richten Sie die Montageplatte über ihnen aus. Befestigen Sie dann die Kamera auf der Montageplatte mit Hilfe der beigefügten Schrauben.

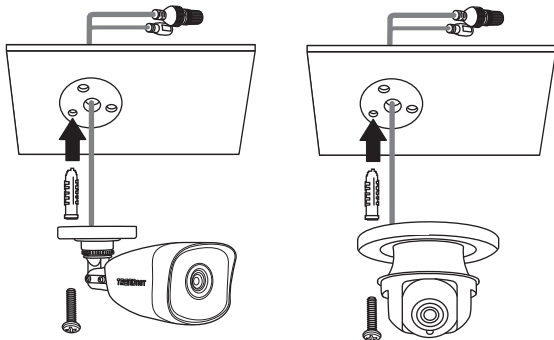

- 4A. (Stiftkamera) Stellen Sie ihre Kamera manuell in die gewünschte Beobachtungsposition ein.

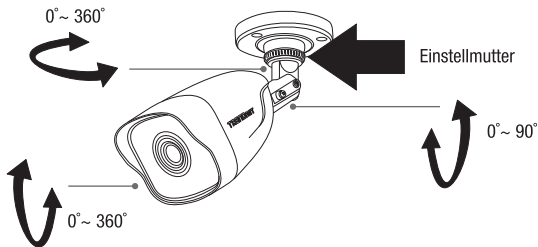

- 4B. (Kuppel) Stellen Sie ihre Kamera manuell für die gewünschte Beobachtungsposition ein. Wenn Sie damit fertig sind, montieren Sie die Kuppelabdeckung unter Verwendung des Torx Sicherheitsinbusschlüssels wieder auf der Kuppel.

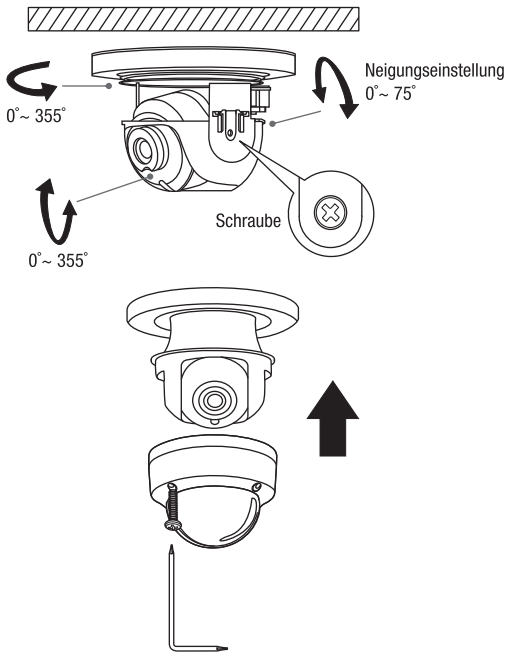

## Certifications

This device complies with Part 15 of the FCC Rules. Operation is subject to the following two conditions: (1) this device may not cause harmful interference, and (2) this device must accept any interference received. Including interference that may cause undesired operation.



Waste electrical and electronic products must not be disposed of with household waste. Please recycle where facilities exist. Check with your Local Authority or Retailer for recycling advice.

## Technical Support

If you have any questions regarding the product installation, please contact our Technical Support. Toll free US/Canada: **1-866-845-3673**  
Regional phone numbers available at [www.trendnet.com/support](http://www.trendnet.com/support)

## TRENDnet

20675 Manhattan Place  
Torrance, CA 90501  
USA

**Applies to PoE Products Only:** This product is to be connected only to PoE networks without routing to the outside plant.

## Note

The Manufacturer is not responsible for any radio or TV interference caused by unauthorized modifications to this equipment. Such modifications could void the user's authority to operate the equipment.

## Advertencia

En todos nuestros equipos se mencionan claramente las características del adaptador de alimentación necesario para su funcionamiento. El uso de un adaptador distinto al mencionado puede producir daños físicos y/o daños al equipo conectado. El adaptador de alimentación debe operar con voltaje y frecuencia de la energía eléctrica domiciliar existente en el país o zona de instalación.

## Product Warranty Registration

Please take a moment to register your product online. Go to TRENDnet's website at: **[www.trendnet.com/register](http://www.trendnet.com/register)**