

TRENDNET®

Руководство по быстрой установке
18-портовый гигабитный NVR коммутатор
с поддержкой PoE+

TPE-3018L

Камеры с питанием по Ethernet (PoE)

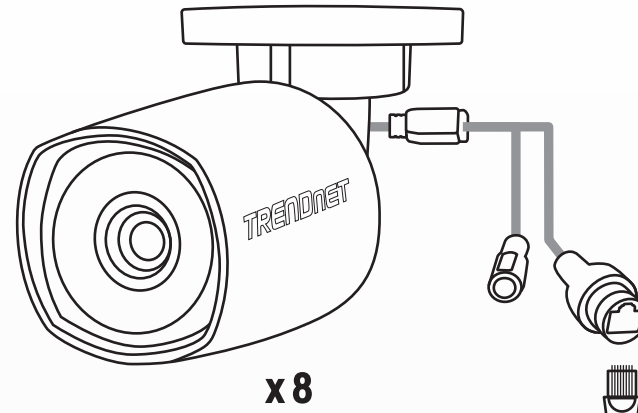

Камеры с питанием по Ethernet (PoE)

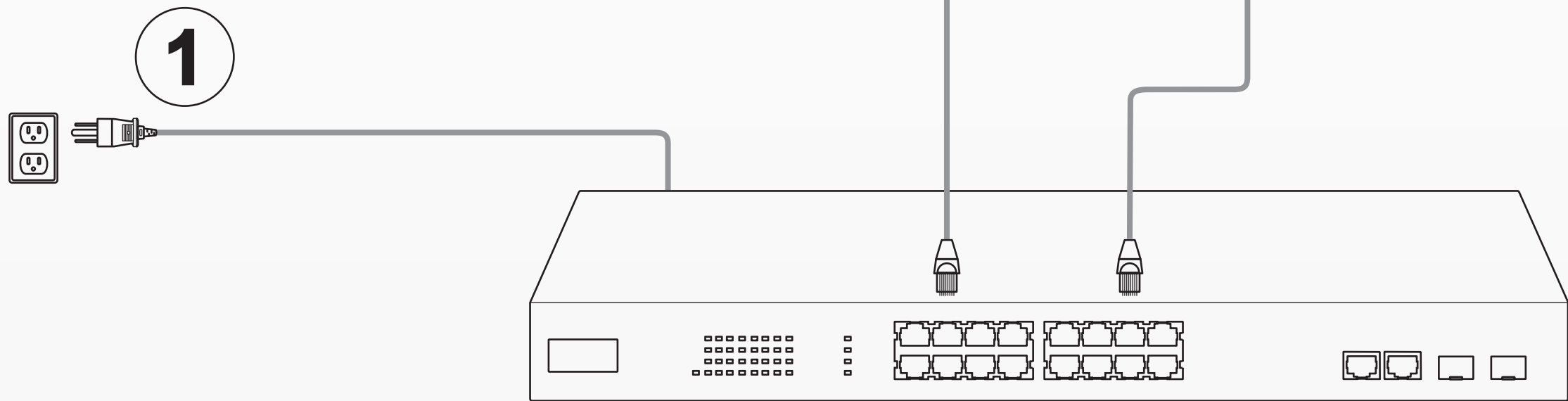
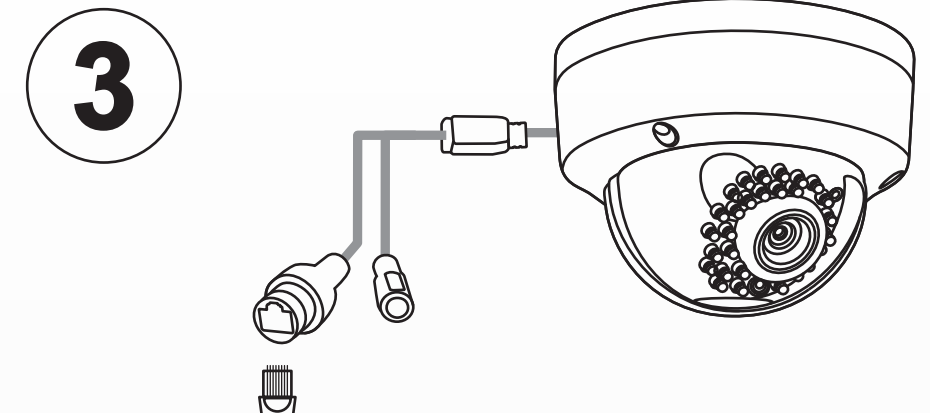

Камеры с питанием по Ethernet (PoE)

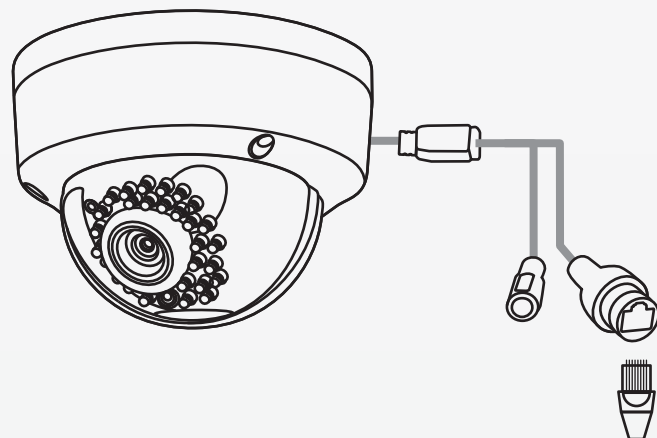



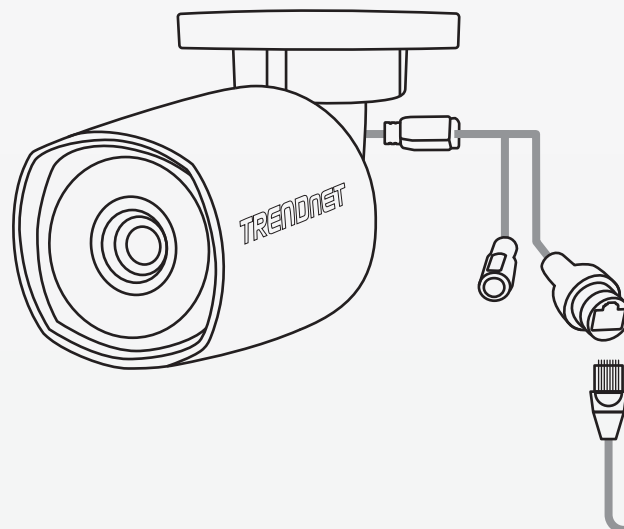



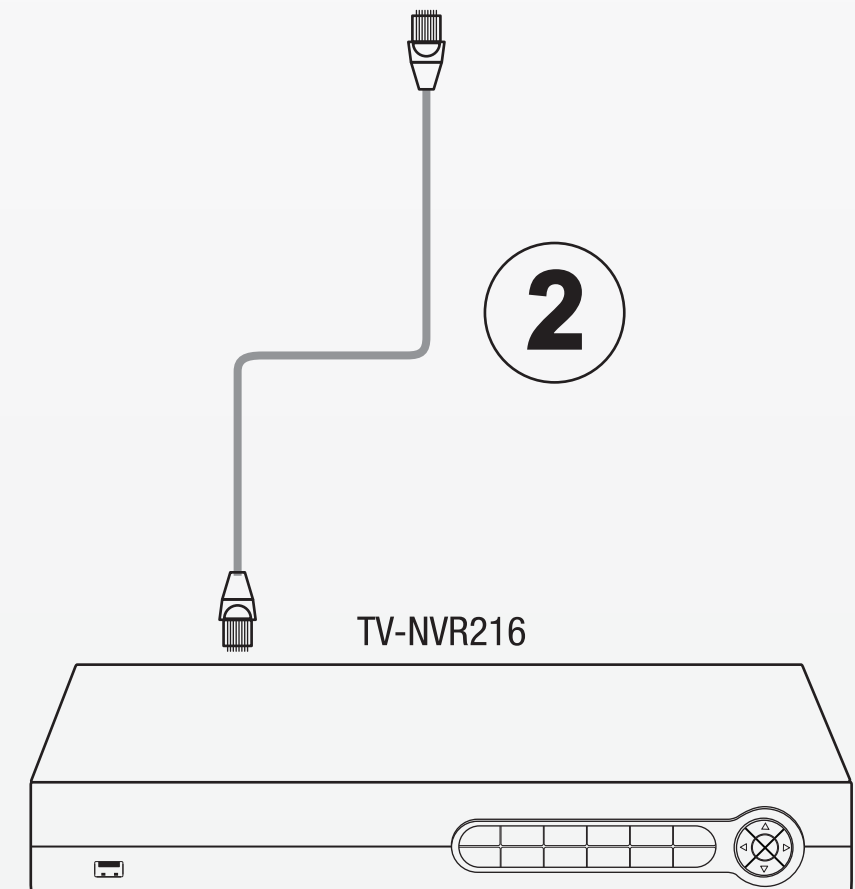

Камеры с питанием по Ethernet (PoE)







2





Declaration of Conformity	TRENDNET	Déclaration de conformité	TRENDNET
Manufacturer's Name and Address TRENDnet, Inc. 20675 Manhattan Place Torrance, CA 90501 USA		Nom et adresse du fabricant TRENDnet, Inc. 20675 Manhattan Place Torrance, CA 90501 USA	
Zwolsestraat 156 2587 WB The Hague The Netherlands		Zwolsestraat 156 2587 WB The Hague The Netherlands	
Product Information:		Détails du produit	
Model Number: TPE-3018L		Modèle: TPE-3018L	
Product Name: 18-Port Gigabit NVR PoE+ Switch		Nom du produit: Switch 18-Port Gigabit NVR PoE+	
Trade Name: TRENDnet		Nom Commercial: TRENDnet	
TRENDnet hereby declares that the product is in compliance with the essential requirements and other relevant provisions under our sole responsibility.		TRENDnet déclare par la présente que le produit est conforme aux exigences essentielles et aux autres dispositions pertinentes de la Directive en vertu de notre seule responsabilité.	
EMC	EN 55022:2010 + AC: 2011 EN 55024:2010 EN 61000-3-2:2014 EN 61000-3-3:2013	CEM	EN 55022:2010 + AC: 2011 EN 55024:2010 EN 61000-3-2:2014 EN 61000-3-3:2013
This product is herewith confirmed to comply with the Directives.		Ce produit est conforme à la directives suivante.	
Directives: Low Voltage Directive 2014/35/EU EMC Directive 2014/30/EU RoHS Directive 2011/65/EU REACH Regulation (EC) No. 1907/2006		Directives: Directive CEM 2014/30/UE Directive Low Voltage 2014/35/EU Directive RoHS 2011/65/UE REACH Règlement (CE) N° 1907/2006	
Person responsible for this declaration.		Personne responsable de cette déclaration.	
Place of Issue: Torrance, California, USA		Lieu de délivrance: Torrance, California, USA	
Date: March 30, 2018		Date: 30 Mars, 2018	
Name: Sonny Su		Nom: Sonny Su	
Title: Director of Technology		Position: Director of Technology	
Signature: 		Signature: 	



Sicherheitshinweise	 
Bevor Sie Ihr TRENDnet-Gerät zum ersten Mal benutzen, sollten Sie sicherstellen, dass Sie alle Sicherheits- und Betriebshinweise gelesen und verstanden haben. Heben Sie die Anleitung für künftigen Gebrauch an einem sicheren Ort auf. Einige TRENDnet-Produkte sind für den Gebrauch im Freien geeignet und können bestimmten Witterungsbedingungen standhalten. Bitte prüfen Sie die Ingress Protection (IP)-Schutzklasse des Produkts sowie die Betriebsfeuchtigkeit und den Temperaturbereich.	
GEFAHR durch Elektrizität	
Warnung: TRENDnet-Geräte sollten niemals geöffnet werden, da dies zu einem elektrischen Schlag führen kann! Das Gerät ist nur dann spannungsfrei, wenn es von der Netzstromversorgung getrennt ist. TRENDnet-Geräte erfordern keine physische Wartung. Trennen Sie das TRENDnet-Gerät bei Beschädigung von der Steckdose ab und kontaktieren Sie AUSSCHLIESSLICH einen qualifizierten Techniker.	
Als Beschädigung gilt Folgendes:	
<ul style="list-style-type: none">Wenn das Stromkabel / der Stecker beschädigt ist Falls das Gerät in Flüssigkeit getaucht wurde (z.B. Regen oder Wasser; mit Ausnahme von Produkten, die für den Gebrauch im Freien geeignet sind) Wenn das Gerät nicht funktionsfähig ist Wenn das Gehäuse des Geräts beschädigt wurde	
Betreiben Sie TRENDnet-Geräte nur über eine Netzstromversorgung. Um Geräte von der Netzstromversorgung zu trennen, entfernen Sie das Gerät selbst oder dessen Netzstecker von der Steckdose. Die Steckdose sowie alle verbundenen Netzwerkgeräte sollten leicht zugänglich sein, damit Sie den Netzstecker bei Bedarf schnell herausziehen können. TRENDnet-Geräte sind nur für den Innengebrauch an einem trockenen Ort vorgesehen (mit Ausnahme von Produkten, die für den Gebrauch im Freien geeignet sind). Trennen Sie ein TRENDnet-Gerät zur Reinigung zuerst von der Netzstromversorgung und benutzen Sie nur ein trockenes Handtuch.	
GEFAHR durch Überhitzung	
Setzen Sie ein TRENDnet-Gerät niemals extremer Hitze aus (z.B. direkte Sonneneinstrahlung, Feuer oder andere Wärmequellen). Bitte installieren Sie Produkte, die für den Gebrauch im Freien vorgesehen sind, in einer Umgebung, die den Betriebstemperatur- und Feuchtigkeitsanforderungen entspricht. Verbinden Sie nicht mehrere TRENDnet-Geräte. Installieren Sie TRENDnet-Geräte nur an Standorten mit ausreichender Lüftung (die Schlitze und Öffnungen am Gerät dienen der Lüftung).	
<ul style="list-style-type: none">Decken Sie TRENDnet-Geräte im laufenden Betrieb nicht ab. Stellen Sie keine Gegenstände auf TRENDnet-Geräte. Stecken Sie keine Fremdkörper in die Öffnungen von TRENDnet-Geräten. Platzieren Sie TRENDnet-Geräte nicht neben offenen Flammen (z.B. Kaminfeuer oder Kerzen) Setzen Sie TRENDnet-Geräte keiner direkten Hitze aus (z.B. Heizkörper oder direkte Sonneneinstrahlung).	



Nota di sicurezza	 
Prima di utilizzare il dispositivo TRENDnet per la prima volta, è indispensabile leggere e comprendere tutte le istruzioni operative e sulla sicurezza. Mantenere le istruzioni in un luogo sicuro per futuro riferimento. Alcuni prodotti TRENDnet sono classificati per applicazioni in esterno e possono supportare determinate condizioni climatiche. Fare riferimento alla classificazione Ingress Protection (IP) del prodotto e al range di umidità e temperatura di esercizio.	
PERICOLO dovuto all'elettricità	
Avvertenza: Non aprire per nessun motivo i dispositivi TRENDnet. In caso contrario esiste il rischio di shock elettrico. Il dispositivo è privo di voltaggio solo quando scollegato dalla rete elettrica principale. Non è necessaria alcuna manutenzione fisica dei dispositivi TRENDnet. Qualora si verificasse un danno, scollegare il dispositivo TRENDnet dalla presa elettrica e contattare ESCLUSIVAMENTE un tecnico qualificato.	
Per danno si intende: <ul style="list-style-type: none">Se il cavo di alimentazione/spina è danneggiata Se il dispositivo è stato immerso nel liquido (p.e. pioggia o acqua; a eccezione dei prodotti che sono classificati per applicazioni in esterno) Se il dispositivo è inutilizzabile Se l'alloggiamento del dispositivo è danneggiato	
Utilizzare i dispositivi TRENDnet utilizzando solo la rete elettrica domestica. Per scollegare i dispositivi dall'alimentazione elettrica, rimuovere il dispositivo stesso o la sua spina dalla presa a parete. La presa elettrica e tutti i dispositivi collegati devono essere facilmente accessibili in modo tale da poter scollegare rapidamente la spina di corrente in caso di necessità. I dispositivi TRENDnet sono concepiti per uso interno esclusivamente e in un luogo asciutto (a eccezione di quelli classificati per applicazioni in esterno). Per pulire un dispositivo TRENDnet, scollegarlo dall'alimentazione elettrica per prima cosa e usare un panno asciutto.	
PERICOLO dovuto al surriscaldamento	
Non esporre mai i dispositivi TRENDnet al caldo estremo (p.e. luce solare diretta, fuoco o altre fonti di calore). Per i prodotti classificati per esterno, installare il prodotto in un ambiente che si trovi entro il range di temperatura e umidità d'esercizio del prodotto.	
Non sincronizzare tra loro più dispositivi TRENDnet. Installare i dispositivi TRENDnet solo in luoghi con un'adeguata ventilazione (slot e aperture sull'alloggiamento sono usate per la ventilazione).	
<ul style="list-style-type: none">Non coprire i dispositivi TRENDnet mentre sono in funzione. Non posizionare oggetto sui dispositivi TRENDnet. Non inserire corpi estranei all'interno delle aperture dei dispositivi TRENDnet. Non posizionare i dispositivi TRENDnet in prossimità di una fiamma libera (p.e. fuoco o candele). Non esporre i dispositivi TRENDnet al calore diretto (p.e. radiatore o luce solare diretta).	





Safety notes	 
Before using your TRENDnet device for the first time, it is essential to read and understand all safety and operating instructions. Keep instructions in a safe place for future reference. Some TRENDnet products are rated for outdoor applications and can sustain certain weather conditions. Please refer to the product's Ingress Protection (IP) rating and the operating humidity and temperature range.	
DANGER due to electricity	
Warning: Never open TRENDnet devices. Doing so poses the risk of electric shock! The device is voltage free only when unplugging from the mains power supply. No physical maintenance of TRENDnet devices is required. If damage occurs, disconnect the TRENDnet device from the power outlet and contact a qualified technician ONLY.	
Damage is defined as: <ul style="list-style-type: none">If the power cable/plug is damaged If the device has been submerged in liquid (e.g. rain or water; except products that are rated for outdoor applications) If the device is inoperable If there is damage to the housing of the device	
Only operate TRENDnet devices using a mains power supply. To disconnect devices from the mains supply, remove the device itself or its mains plug from the power outlet. The power outlet and all connected network devices should be easily accessible so that you can pull the mains plug quickly if needed. TRENDnet devices are designed for indoor use only and in a dry location (except those that are rated for outdoor applications). To clean a TRENDnet device, disconnect it from the mains supply first and only use a dry towel.	
DANGER due to overheating	
Never expose TRENDnet devices to extreme heat (e.g. direct sunlight, fire, or other heat sources). For outdoor rated products, please install the product in an environment that is within the product's operating temperature and humidity range. Do not interlock multiple TRENDnet devices. Only install TRENDnet devices in locations with adequate ventilation (slots and openings on the housing are used for ventilation).	
<ul style="list-style-type: none">Do not cover TRENDnet devices when operating. Do not place any objects on TRENDnet devices. Do not insert any foreign objects into the openings of TRENDnet devices. Do not place TRENDnet devices next to an open flame (e.g. fire or candles). Do not expose TRENDnet devices to direct heat (e.g. radiator or direct sunlight).	

Precisiones sobre seguridad	 
Antes de utilizar su dispositivo de TRENDnet por primera vez, es esencial que lea y comprenda todas las instrucciones de seguridad y funcionamiento. Mantenga las instrucciones en un lugar seguro para consultarlas más adelante. Algunos productos de TRENDnet están clasificados para aplicaciones exteriores y pueden soportar ciertas condiciones climáticas. Consulte la clasificación Ingress Protection (IP) del producto, así como el intervalo de humedad y temperatura de funcionamiento.	
PELIGRO por causas eléctricas	
Advertencia: No abra nunca los dispositivos TRENDnet. El hacerlo supone un riesgo de descarga eléctrica. El dispositivo contiene voltaje en todo momento, excepto al desenchufarlo de la fuente de corriente de la red eléctrica. Los dispositivos TRENDnet no requieren mantenimiento físico. Si se producen daños, desconecte el dispositivo TRENDnet de la toma de corriente y comuníquese con ÚNICAMENTE con un técnico competente.	
Los daños pueden consistir en lo siguiente:	
<ul style="list-style-type: none">Desperfectos en el cable de corriente o enchufe Si el dispositivo se ha sumergido en un líquido (como lluvia o agua, excepto en productos clasificados para aplicaciones exteriores) Si el dispositivo deja de funcionar Si hay desperfectos en la carcasa del dispositivo	
Utilice los dispositivos TRENDnet utilizando únicamente una fuente de corriente de la red eléctrica. Para desconectar dispositivos de una fuente de la red eléctrica, retire el dispositivo o su enchufe de la toma de corriente. La toma de corriente y todos los dispositivos de la red conectados deben estar accesibles para poder retirar el enchufe de la red eléctrica si es necesario. Los dispositivos TRENDnet están concebidos para uso en interiores y en un lugar seco (excepto en productos clasificados para aplicaciones exteriores). Para limpiar un dispositivo TRENDnet, desconéctelo de la toma de corriente primero y utilice únicamente una toalla seca.	
PELIGRO por sobrecalentamiento	
Evite siempre que los dispositivos TRENDnet estén expuestos a un calor extremo (p. ej. luz solar directa, fuego u otras fuentes de calor). En el caso de los productos clasificados para exteriores, instale el producto en un entorno que corresponda al intervalo de temperatura y humedad de funcionamiento. No interconecte múltiples dispositivos TRENDnet. Instale los dispositivos TRENDnet únicamente en lugares con ventilación adecuada (las ranuras y aperturas de la carcasa se utilizan para ventilar).	
<ul style="list-style-type: none">No cubra los dispositivos TRENDnet durante su funcionamiento. No coloque objetos pesados sobre los dispositivos TRENDnet. No inserte ningún objeto extraño en las aperturas de los dispositivos TRENDnet. No coloque los dispositivos TRENDnet cerca de llamas abiertas (p. ej. fuego o velas). Evite que los dispositivos TRENDnet estén expuestos directamente a fuentes de calor (p. ej. luz solar directa o radiadores).	

Limited Warranty	TRENDnet warrants its products against defects in material and workmanship, under normal use and service. Specific warranty periods are listed on each of the respective product pages on the TRENDnet website.
Garantie Limitée	TRENDnet garantit ses produits contre les problèmes de matériel ou de fabrication, dans des conditions normales d'utilisation et de service. Les périodes de garanties précises sont mentionnées sur chacun des pages produits du site web de TRENDnet.
Eingeschränkte Garantie	TRENDnet gewährt eine Garantie für seine Produkte im Falle von Material- und Bearbeitungsdefekten, bei normaler Verwendung und Wartung. Spezielle Garantiezeiträume werden auf jeder Produktseite auf der Website von TRENDnet genannt.
Garantía limitada	TRENDnet garantiza que sus productos carecen de defectos en el material y la fabricación, en condiciones de uso y funcionamiento normales. Los periodos específicos de garantía figuran en cada una de las páginas de producto del sitio web de TRENDnet.
Ограниченная гарантия	Компания TRENDnet предоставляет гарантию на свои изделия от дефектов материалов и сборки при нормальном использовании и обслуживании. Конкретные гарантийные сроки указаны на странице каждого продукта на сайте компании TRENDnet.
Garantia Limitada	A TRENDnet garante seus produtos contra defeitos de material e mão de obra sob condições normais de uso e serviço. Os períodos de garantia específicos estão listados em cada uma das páginas dos respectivos produtos no site da TRENDnet.
Piiratud garanti	TRENDneti garantii hõlmab materjali- ja koostamisdefekte, mis ilmnevad toote tavapärasel kasutamisel. Garantiaaja täpne pikkus konkreitse toote puhul on leitav TRENDneti kodulehelt vastava toote infolehelt.
Garanzia limitata	TRENDnet garantisce i propri prodotti da difetti di materiali e manodopera, in condizioni di normale uso ed esercizio. I periodi di garanzia specifici sono elencati sulle rispettive pagine di prodotto sul sito TRENDnet.

Consignes de sécurité	 
Avant d'utiliser votre appareil TRENDnet pour la première fois, il est indispensable de lire et de comprendre toutes les instructions de sécurité et de fonctionnement. Conservez les instructions dans un lieu sûr pour les consulter ultérieurement. Plusieurs produits TRENDnet sont prévus pour une utilisation en extérieur et supportent certaines conditions climatiques. Veuillez consulter la classe de protection IP (Ingress Protection) du produit et l'humidité ainsi que les plages de températures.	
DANGERS dus à l'électricité	
Avertissement: N'ouvrez jamais les appareils TRENDnet. Ceci peut causer un risque d'électrocution! L'appareil n'est hors tension que lorsqu'il est débranché de l'alimentation secteur. Aucun entretien physique des appareils TRENDnet n'est nécessaire. Si des dégâts sont occasionnés, débranchez l'appareil TRENDnet de la prise de courant et contactez EXCLUSIVEMENT un technicien qualifié.	
Par dégât, nous entendons: <ul style="list-style-type: none">Le câble d'alimentation/la prise est abîmée Si l'appareil a été atteint par un liquide (p. ex. pluie ou eau ; sauf pour les produits prévus pour une utilisation en extérieur) L'appareil ne fonctionne plus Un dégât occasionné au boîtier de l'appareil	
N'utilisez les appareils TRENDnet qu'en les connectant à une alimentation secteur. Afin de déconnecter l'appareil de l'alimentation secteur, enlevez l'appareil lui-même ou débranchez-le de la prise de courant. La prise de courant et tous les appareils réseau connectés doivent rester facilement accessibles afin de débrancher la prise de courant rapidement en cas de besoin. Les appareils TRENDnet sont conçus pour une utilisation en intérieur uniquement et dans un endroit sec (sauf ceux disposant d'une classe de protection pour une utilisation en extérieur). Pour nettoyer un appareil TRENDnet, débranchez-le tout d'abord de la prise de courant et utilisez uniquement un chiffon sec.	
DANGERS dus à la surchauffe	
N'exposez jamais un appareil TRENDnet à des températures extrêmes (P. ex. lumière directe du soleil, feu ou autres sources de chaleur). Veuillez installer les produits bénéficiant d'une classe de protection pour l'extérieur dans un environnement se trouvant dans la gamme de température et d'humidité du produit. Ne superposez pas plusieurs appareils TRENDnet. Installez uniquement les appareils TRENDnet que dans des endroits disposant d'une ventilation adéquate (des fentes et des ouvertures sur le boîtier servent à la ventilation).	
<ul style="list-style-type: none">Ne recouvrez pas les appareils TRENDnet lorsqu'ils sont en fonction. Ne placez aucun objet sur les appareils TRENDnet. N'insérez aucun objet étranger dans les ouvertures se trouvant sur les appareils TRENDnet. Ne placez pas les appareils TRENDnet à proximité d'une flamme (p. ex. un feu ou une bougie). N'exposez pas les appareils TRENDnet à la chaleur directe (p. ex. un radiateur ou la lumière directe du soleil).	

Notas de segurança	 
Antes de usar o dispositivo TRENDnet pela primeira vez, é essencial ler e entender todas as instruções de segurança e operação. Guarde as instruções em um local seguro para consultas futuras. Alguns produtos TRENDnet são classificados para aplicações externas e podem suportar certas intempéries. Consulte a classificação de proteção de entrada (IP) e o intervalo de temperatura e umidade operacionais.	
PERIGO devido à eletricidade	
Advertência: Nunca abra os dispositivos TRENDnet. Isso gera risco de choque elétrico! O dispositivo fica totalmente sem tensão apenas quando se retira o plugue da tomada da rede elétrica. Não é necessária nenhuma manutenção física nos dispositivos TRENDnet. Se ocorrer algum dano, desconecte o dispositivo TRENDnet da tomada e entre em contato APENAS com um técnico qualificado.	
Dano é definido como: <ul style="list-style-type: none">Se o plugue/cabo de energia estiver danificado Se o dispositivo foi submerso em líquido (ex.: chuva ou água, exceto produtos classificados para aplicações em ambientes externos) Se o dispositivo estiver inoperante Se houver danos no alojamento do dispositivo	
Opere os dispositivos TRENDnet apenas usando uma fonte de alimentação da rede elétrica.	
Para desconectar os dispositivos da rede elétrica, remova o dispositivo propriamente dito ou seu plugue da tomada da rede elétrica. A tomada da rede elétrica e todos os dispositivos da rede conectados devem ser acessíveis facilmente para que você possa puxar o plugue rapidamente da rede elétrica se necessário. Os dispositivos TRENDnet são projetados para uso em ambientes internos apenas e em locais secos (exceto aqueles que são classificados para aplicações externas). Para limpar um dispositivo TRENDnet, desconecte-o da rede elétrica primeiro e use apenas uma toalha seca.	
PERIGO devido ao superaquecimento	
Nunca exponha os dispositivos TRENDnet ao calor extremo (por ex.: luz solar direta, fogo ou outras fontes de calor). Para produtos classificados para ambientes externos, instale o produto em um ambiente que esteja dentro dos seus intervalos de temperatura e umidade operacionais. Não entrelace vários dispositivos TRENDnet. Instale os dispositivos TRENDnet apenas em locais com ventilação adequada (as fendas e aberturas do alojamento são usadas para ventilação).	
<ul style="list-style-type: none">Não cubra os dispositivos TRENDnet durante a operação. Não coloque nenhum objeto sobre os dispositivos TRENDnet. Não insira nenhum objeto estranho nas aberturas dos dispositivos TRENDnet. Não coloque dispositivos TRENDnet próximos de chamas abertas (ex.: fogo ou velas). Não exponha os dispositivos TRENDnet ao calor direto (ex.: radiadores ou luz solar direta).	

Certifications	  	Applies to PoE Products Only: This product is to be connected only to PoE networks without routing to the outside plant.
This device complies with Part 15 of the FCC Rules. Operation is subject to the following two conditions: (1) This device may not cause harmful interference. (2) This device must accept any interference received. Including interference that may cause undesired operation.		Note The Manufacturer is not responsible for any radio or TV interference caused by unauthorized modifications to this equipment. Such modifications could void the user's authority to operate the equipment.
	Waste electrical an electronic products must not be disposed of with household waste. Please recycle where facilities exist. Check with your Local Authority or Retailer for recycling advice.	Advertencia En todos nuestros equipos se mencionan claramente las características del adaptador de alimentación necesario para su funcionamiento. El uso de un adaptador distinto al mencionado puede producir daños físicos y/o daños al equipo conectado. El adaptador de alimentación debe operar con voltaje y frecuencia de la energía eléctrica domiciliaria existente en el país o zona de instalación.
Technical Support	If you have any questions regarding the product installation, please contact our Technical Support. Toll free US/Canada: 1-866-845-3673 Regional phone numbers available at www.trendnet.com/support	Product Warranty Registration Please take a moment to register your product online. Go to TRENDnet's website at: www.trendnet.com/register
TRENDnet 20675 Manhattan Place Torrance, CA 90501 USA		
Copyright © 2018. All Rights Reserved. TRENDnet.		TPE-3018L