

TRENDnet[®]



Quick Installation Guide

TI-RP262i (V1)

Table of Contents

1 Español

1. Antes de comenzar
2. Referencia rápida
3. Instalación del hardware
4. Instalación de materiales para montaje en bastidor
5. Configuración del hardware
6. Más información

1. Antes de comenzar

Contenidos del paquete

- TI-RP262i
- Guía de instalación rápida
- Cable de consola

Requisitos mínimos

- Fuente de alimentación (ej. modelos: TI-RSP100048)
- Computadora conectada en red
- Cable de red RJ-45
- Destornillador Phillips

Equipo opcional

- Kit de montaje en bastidor
- Módulo SFP (e.g. TI-MGBSX, TI-MGBS10, TI-MGBS40)

2. Referencia rápida

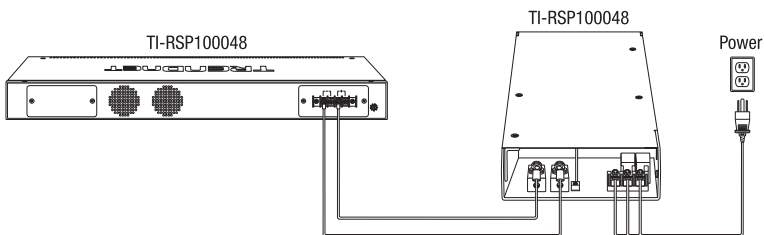

3. Instalación del hardware

Nota:

La máxima cantidad de energía disponible es de 30 vatios por puerto y de 685 vatios en total. Si se produce una sobrecarga, el switch priorizará la distribución de energía por puerto (desde la más baja hasta la más alta). Es decir, el puerto 1 recibirá la prioridad más alta y el puerto 24 la más baja. Los puertos con la menor prioridad tendrán la función PoE inactiva hasta que estén disponibles más de 7.5 vatios.

Aplicar la alimentación

1. Conecte el adaptador de corriente (se vende por separado) al bloque de terminales incluido (según se indica más abajo) y fíjelo con los tornillos.

Nota: Las polaridades deben coincidir.

Opcional: El bastidor del switch también se puede conectar a un punto de tierra conocido para obtener mayor seguridad y protección (no se incluye el cable de tierra)

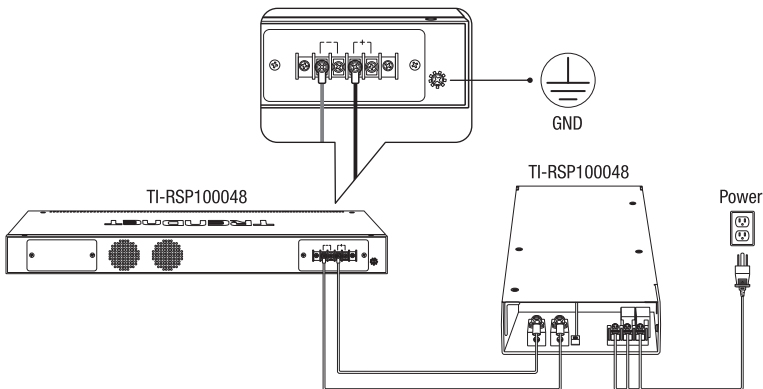

4. Instalación de materiales para montaje en bastidor

El switch puede montarse sobre un bastidor de 19 pulgadas tamaño estándar EIA, que puede colocarse en un armario de cableado junto con otros equipos. Acople los soportes de montaje al panel frontal del switch (uno en cada lado), y fíjelos con los tornillos proporcionados.

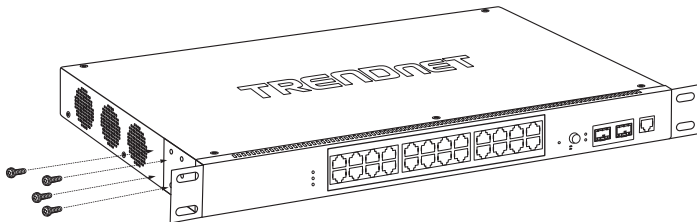

Utilice los tornillos del bastidor del equipo para montar cada switch en el bastidor.

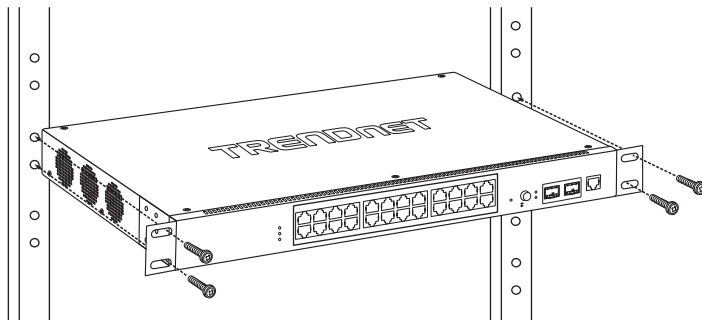

Nota de seguridad



- Apague la alimentación antes de conectar cualquier módulo o cable. El voltaje correcto de suministro de alimentación (48 – 57 V DC) figura en la etiqueta del producto. Compruebe el voltaje de su fuente de alimentación para asegurarse de que esté utilizando la parte correcta. NO utilice un voltaje superior a 48 – 57 V DC, según se especifica en la etiqueta del producto.
- Calcule la corriente máxima posible en cada cable de alimentación y cable común. Observe todos los códigos eléctricos que dictan la corriente máxima permisible para cada tamaño de cable. Si la corriente supera las clasificaciones máximas, el cableado podría sobrecalentarse y producir daños graves en su equipo.

5. Configuración del hardware

1

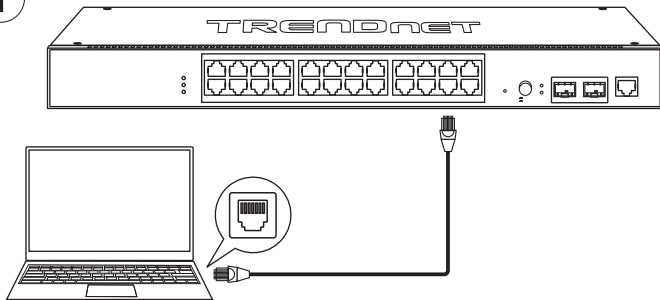

2. Asigne una dirección IP estática al adaptador de red de su computadora en la subred 192.168.10.x (p. ej. 192.168.10.25) y una máscara de subred de 255.255.255.0.
3. Abra su navegador web, escriba la dirección IP del switch en la barra de direcciones y pulse **Intro**. La dirección IP predeterminada es 192.168.10.200.
4. Introduzca el **User name** (nombre de usuario) y la **Password** (contraseña), y después haga clic en **Login** (entrar al sistema). Por defecto:
Nombre de usuario: **admin**
Contraseña: **admin**

Nota: El nombre de usuario y la contraseña distinguen entre mayúsculas y minúsculas.



5. Haga clic en **Basic Settings** (configuración básica) y luego en **General Settings** (configuración general).

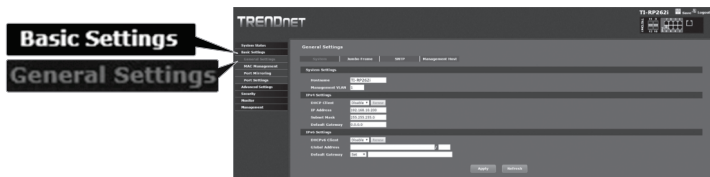

6. Configure el switch para que se ajuste a los requisitos de su red. Seguidamente, haga clic en **Apply** (aplicar).

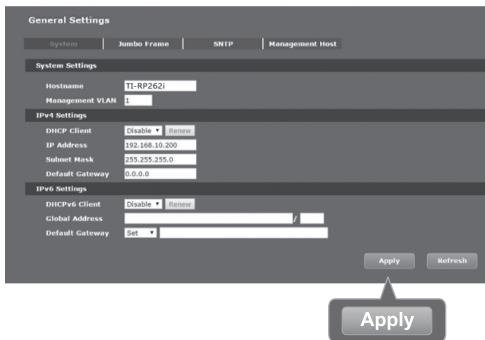

7. Haga clic en **Save** (guardar).

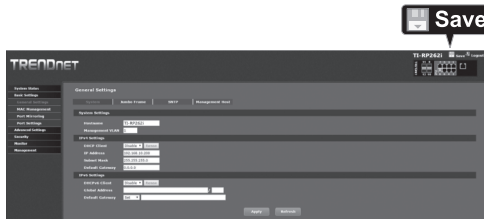

8. Conecte una fuente de red y dispositivos al switch. Compruebe los LED para confirmar que las conexiones estén establecidas. Su instalación ha finalizado.

6. Más información

MODO de botón de arranque LED

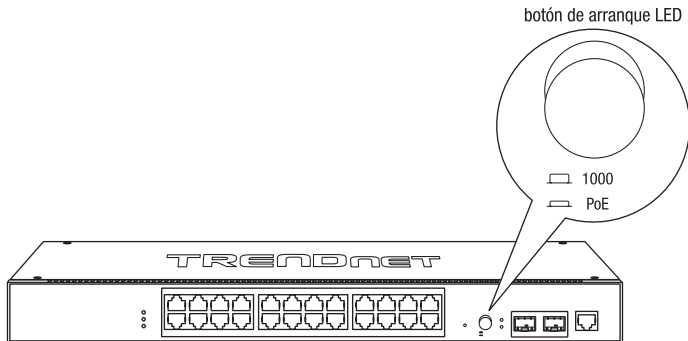

Nota: Para descargar la última versión del manual del usuario, vaya a <http://www.trendnet.com/support> y seleccione el **TI-RP262i** desde la lista desplegable Products Download (descarga de productos).



Certifications

This device complies with Part 15 of the FCC Rules.

Operation is subject to the following two conditions:

- (1) This device may not cause harmful interference.
- (2) This device must accept any interference received.

Including interference that may cause undesired operation.



Waste electrical and electronic products must not be disposed of with household waste. Please recycle where facilities exist. Check with your Local Authority or Retailer for recycling advice.

Applies to PoE Products Only: This product is to be connected only to PoE networks without routing to the outside plant.

Note

The Manufacturer is not responsible for any radio or TV interference caused by unauthorized modifications to this equipment. Such modifications could void the user's authority to operate the equipment.

Advertencia

En todos nuestros equipos se mencionan claramente las características del adaptador de alimentación necesario para su funcionamiento. El uso de un adaptador distinto al mencionado puede producir daños físicos y/o daños al equipo conectado. El adaptador de alimentación debe operar con voltaje y frecuencia de la energía eléctrica domiciliar existente en el país o zona de instalación.

Technical Support

If you have any questions regarding the product installation, please contact our Technical Support.

Toll free US/Canada: **1-855-373-4741**

Regional phone numbers available at www.trendnet.com/support

TRENDnet

20675 Manhattan Place
Torrance, CA 90501
USA

Product Warranty Registration

Please take a moment to register your product online. Go to TRENDnet's website at: www.trendnet.com/register