

# TRENDnet<sup>®</sup>

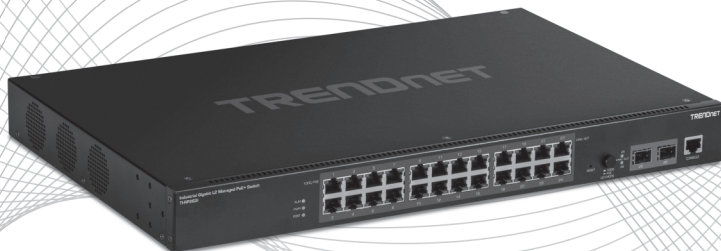

---

## Quick Installation Guide

### TI-RP262i (V1)

# Table of Contents

---

## **1 Русский**

1. Перед началом работы
2. Краткий справочник
3. Установка аппаратного обеспечения
4. Установка оборудования в монтажную стойку
5. Конфигурация оборудования
6. Дополнительная информация

# 1. Перед началом работы

---

## Комплектация

- TI-RP262i
- Руководство по быстрой установке
- Консольный кабель

## Минимальные требования

- Питание (например Модель TI-RSP100048)
- Сетевой компьютер
- RJ-45 Сетевой кабель
- Отвертка Филипс

## Дополнительное оборудование

- Набор оборудования монтажной стойки
- Модули SFP (Е.Г. TI-MGBSX, TI-MGBS10, TI-MGBS40)

# 2. Краткий справочник

---

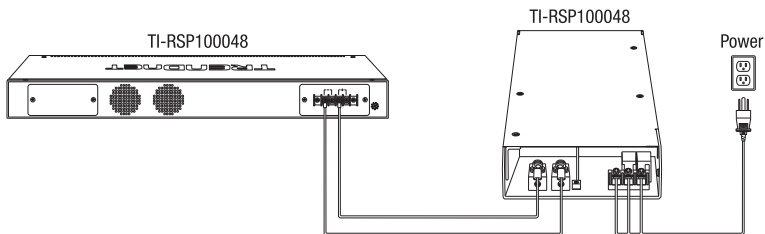

### 3. Установка аппаратного обеспечения

#### Примечание:

Максимальный объем мощности 30 Вт на порт и 685 Вт общей мощности. Если происходит перегрузка мощности, коммутатор в первую очередь будет распределять мощность по портам (от низшего к высшему). То есть, порт 1 получит наивысший приоритет и порт 24 получит самый низкий приоритет. На портах с более низким приоритетом будет отключена функция питания по Ethernet пока не будет доступно более 7,5 Вт мощности.

#### Подключение питания

1. Подключите источник питания (приобретается отдельно) к имеющейся в комплекте клеммной коробке (как показано ниже) и закрепите с помощью винтов.

**Примечание:** Полярности должны совпадать.

**Дополнительный материал:** шасси коммутатора также может быть подключено к имеющейся точке заземления для дополнительной безопасности и защиты (провод заземления в комплект не входит).

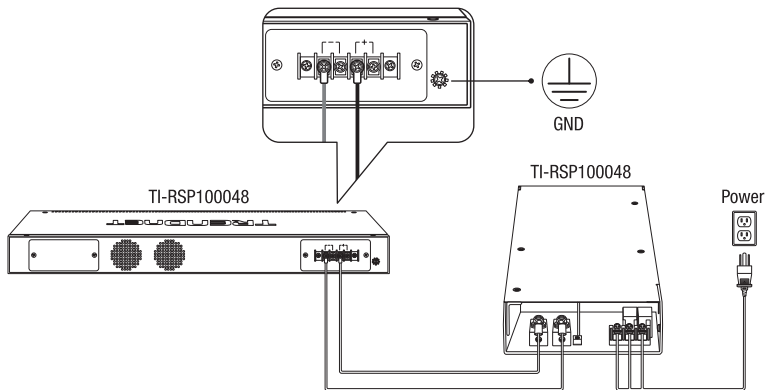

## 4. Установка оборудования в монтажную стойку

Коммутатор может быть установлен в стандартную 19-дюймовую стойку EIA, которая может находиться в монтажном шкафу с другим оборудованием. Установите монтажные кронштейны на передней панели коммутатора (по одному с каждой стороны) и закрепите их прилагаемыми винтами.

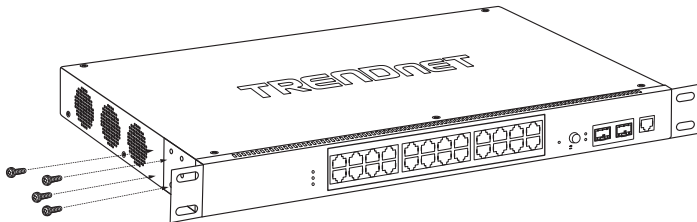

Используйте винты аппаратной стойки для монтажа каждого коммутатора в стойку.

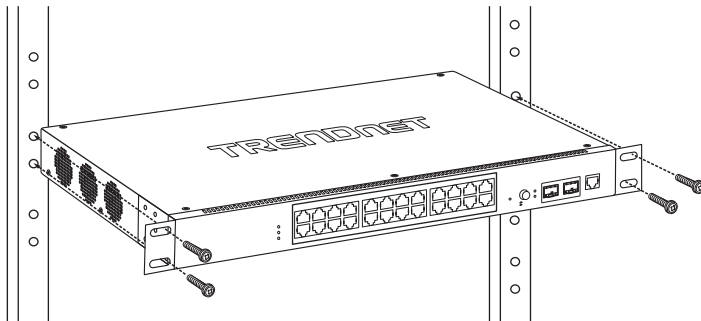

## Примечание по технике безопасности



- Выключите питание перед подключением любого модуля или провода. Правильное напряжение питания 48 – 57 V DC указано на этикетке устройства. Проверьте напряжение источника питания, чтобы убедиться, что вы используете правильную систему. НЕ использовать напряжение, превышающее 48 – 57 V DC В постоянного тока, как указано на этикетке устройства.
- Подсчитайте максимально возможный ток в каждом проводе питания и общем проводе. Соблюдайте все электрические коды, предписывающие максимальный ток, допустимый для каждого размера провода. Если текущий ток превосходит максимальные значения, проводка может нагреться и нанести серьезный ущерб вашему оборудованию.

## 5. Конфигурация оборудования

ENGLISH

FRANÇAIS

DEUTSCH

ESPAÑOL

PORTUGUÊS

ITALIANO

РУССКИЙ

1

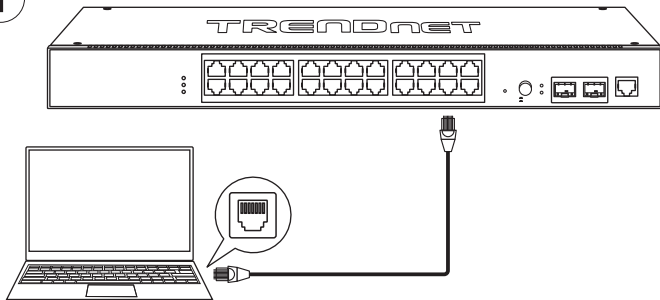

2. Назначение статического IP-адреса сетевого адаптера компьютера в подсети 192.168.10.x (Например 192.168.10.25) и маска подсети 255.255.255.0.
3. Откройте веб-браузер, введите IP-адрес коммутатора в адресной строке, а затем нажмите **Enter**. IP-адрес по умолчанию 192.168.10.200.
4. Введите имя **User name** (пользователя) и **Password** (пароль), а затем нажмите **Login**.  
По умолчанию:  
Имя пользователя: **admin**  
Пароль: **admin**

**Примечание:** Имя пользователя и пароль регистрочувствительны.



5. Нажмите **Basic Settings**, затем нажмите **General Settings**.



6. Настройка коммутатора в соответствии с требованиями вашей сети. Затем нажмите **Apply**.

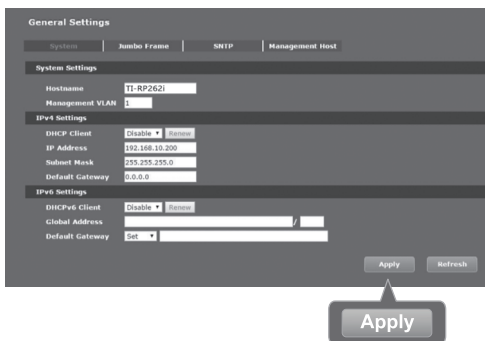

7. Нажмите **Save**.

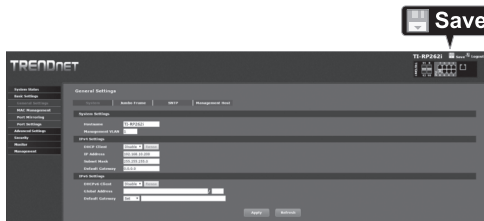

8. Подключение сетевого источника и устройства к коммутатору. Проверьте индикаторы, чтобы убедиться в установке соединения. Установка завершена.



## 6. Дополнительная информация

### РЕЖИМ Светодиодного Кнопочного переключения

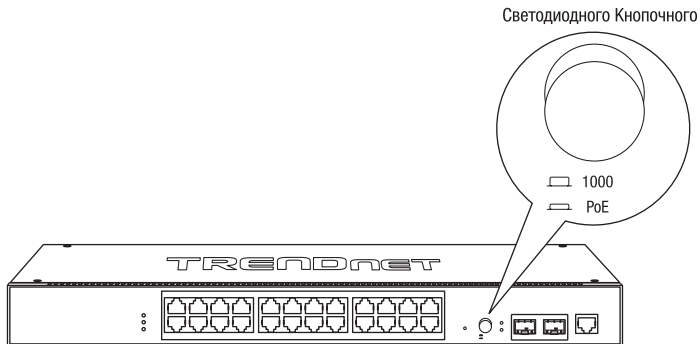

**Примечание:** Загрузить самую последнюю версию направляющего выступа и общего назначения потребителя, пожалуйста пойдите к <http://www.trendnet.com/support> и выбирает **TI-RP262i** в пределах Загрузки Продуктов раскрывающийся список.

## Certifications

This device complies with Part 15 of the FCC Rules.

Operation is subject to the following two conditions:

- (1) This device may not cause harmful interference.
- (2) This device must accept any interference received.

Including interference that may cause undesired operation.



Waste electrical and electronic products must not be disposed of with household waste. Please recycle where facilities exist. Check with your Local Authority or Retailer for recycling advice.

Applies to PoE Products Only: This product is to be connected only to PoE networks without routing to the outside plant.

## Note

The Manufacturer is not responsible for any radio or TV interference caused by unauthorized modifications to this equipment. Such modifications could void the user's authority to operate the equipment.

## Advertencia

En todos nuestros equipos se mencionan claramente las características del adaptador de alimentación necesario para su funcionamiento. El uso de un adaptador distinto al mencionado puede producir daños físicos y/o daños al equipo conectado. El adaptador de alimentación debe operar con voltaje y frecuencia de la energía eléctrica domiciliar existente en el país o zona de instalación.

## Technical Support

If you have any questions regarding the product installation, please contact our Technical Support.

Toll free US/Canada: **1-855-373-4741**

Regional phone numbers available at [www.trendnet.com/support](http://www.trendnet.com/support)

## TRENDnet

20675 Manhattan Place  
Torrance, CA 90501  
USA

## Product Warranty Registration

Please take a moment to register your product online. Go to TRENDnet's website at: [www.trendnet.com/register](http://www.trendnet.com/register)