

TRENDnet®



Quick Installation Guide

TI-IG30 / TI-IG60 / TI-IG90 (V1)

Table of Contents

1 Français

1. Avant de commencer
2. Références rapides
3. Installation du matériel
4. Informations supplémentaires

1. Avant de commencer

Contenu de l'emballage

- TI-IG30 / TI-IG60 / TI-IG90
- Guide d'installation rapide
- Bornier détachable
- Fixation Rail DIN
- Plaques pour fixation murale

Configuration minimale

- Réseau existant
- Alimentation électrique (TI-S12048)

2. Références rapides

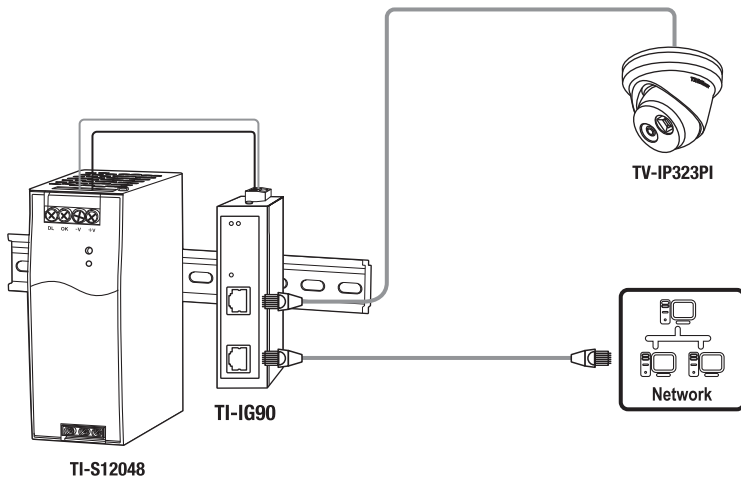

3. Installation du matériel

Le injecteur PoE+ peut être placé sur un bureau, sur un mur ou fixé sur un rail DIN.

Instructions de fixation rail DIN

1. Fixez le support de fixation rail DIN à l'injecteur PoE+.

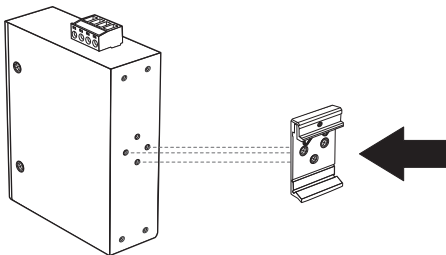

2. Installez le appareil en face du rail DIN et accrochez le support de fixation au-dessus du rail.

3. Faites pivoter l'injecteur vers le bas en direction du rail afin de le fixer à son emplacement. Un clic vous avertira lorsqu'il est en place.

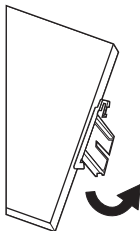

Installation du appareil

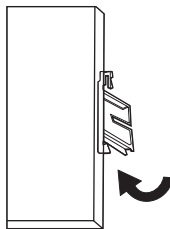

Retirer le appareil

4. Pour enlever le appareil, appuyez vers le bas afin de libérer le bas du rail DIN et faites-le pivoter hors du rail.

Instructions de fixation murale

1. Fixez les plaques de fixation murale à l'injecteur PoE+.
2. Installez le appareil.

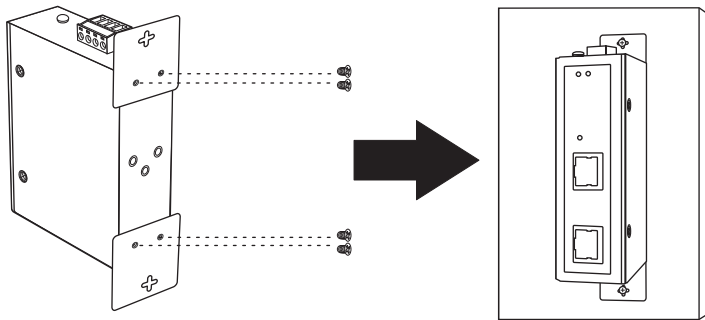

Consignes de sécurité



- Coupez le courant avant de brancher quelque module ou câble que ce soit. La tension électrique correcte exacte (48 – 56 V DC) est indiquée sur l'étiquette du produit. Vérifiez le voltage de votre source d'alimentation afin de vous assurer d'utiliser la pièce adéquate. N'utilisez PAS une tension supérieure à 48 – 56 V DC, comme précisé sur l'étiquette du produit. (La tension électrique exacte est de 52-56V DC pour TI-IG90)
- Calculez le courant maximum possible sur chaque câble d'alimentation et sur les câbles communs. Respectez tous les codes électriques indiquant le courant maximum accepté par chaque taille de fil. Si le courant dépasse les indications maximales, le câblage pourrait surchauffer et provoquer des dégâts importants à votre matériel.

Mise sous tension

1. Connectez l'alimentation électrique (vendu séparément) au bornier fourni (comme illustré ci-dessous) et fixez-le à l'aide de vis.

Remarque: Respecter les polarités.

2. Attachez la borne d'alimentation à l'appareil, connectez le câble neutre au sol et alimentez l'adaptateur secteur.

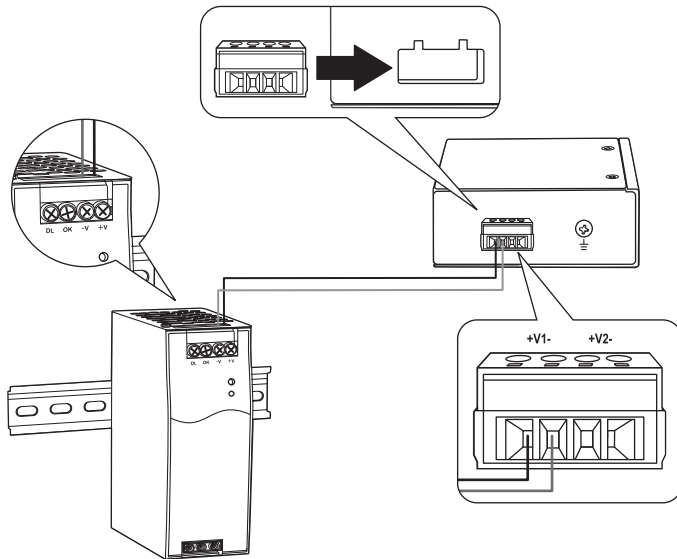

3. Connectez une source et les périphériques réseau au injector. Vérifiez les LED afin de confirmer que les connexions sont établies. Votre installation est terminée.

4. Informations supplémentaires

Interrupteur DIP (TI-IG60 UNIQUEMENT)

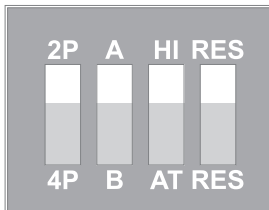

Dip 1	2P	2 paires 30 / 36 watts
	4P	4 paires 60 / 72 watts
Dip 2	A	Mode End-Span A sélectionné (par défaut)
	B	Mode Mid-Span B sélectionné
Dip 3	HI	36w haute puissance
	AT	IEEE802.3at 30w
Dip 4	RES	Réservé (par défaut)
	RES	Réservé

Déclaration de conformité

TRENDNET®

Nom et adresse du fabricant

TRENDnet, Inc.
20675 Manhattan Place
Torrance, CA 90501 USA
Zwolsestraat 156 2587 WB
The Hague The Netherlands



Détails du produit:

Modèle: TI-IG30 / TI-IG60 / TI-IG90
Nom du produit: Injecteur industriel renforcé PoE+ Gigabit
Injecteur industriel renforcé UPoE Gigabit 60 watts
Injecteur industriel renforcé PoE++ Gigabit 90W

Nom Commercial:

TRENDnet
TRENDnet déclare par la présente que le produit est conforme aux exigences essentielles et aux autres dispositions pertinentes de la Directive en vertu de notre seule responsabilité.

Sécurité

EN 62368-1: 2014

Détails standard CEM

EN 55022: 2010 + AC: 2011 Class A (TI-IG30, TI-IG60)
AS/NZS CISPR 22: 2009 + A1: 2010 Class A (TI-IG30, TI-IG60)
CISPR 22: 2008 Class A (TI-IG30, TI-IG60)
EN 55024: 2010 (TI-IG30, TI-IG60)
EN 55032: 2015 (TI-IG90)
EN 55024: 2010/A1 : 2015 (TI-IG90)
CISPR 32:2015 (TI-IG90)

Ce produit est conforme à la directives suivante.

Directives:

EMC Directive 2014/30/EU
Directive Basse Tension 2014/35/UE
RoHS Directive 2011/65/UE
RoHS 3 Directive 2015/863/UE
REACH Regulation (EC) NO. 1907/2006
WEEE Directive 2012/19/EU

Personne responsable de cette déclaration.

Lieu de délivrance: Torrance, California, USA

Date: 14 Juin, 2021

Nom: Sonny Su

Position: Vice-président de Technologie

Signature: _____

A handwritten signature in black ink, appearing to read 'Sonny Su', is written over a horizontal line.



TRENDnet[®]

Certifications

This device complies with Part 15 of the FCC Rules. Operation is subject to the following two conditions:
(1) This device may not cause harmful interference.
(2) This device must accept any interference received. Including interference that may cause undesired operation.



Waste electrical and electronic products must not be disposed of with household waste. Please recycle where facilities exist. Check with your Local Authority or Retailer for recycling advice.

- This equipment has been tested and found to comply with the limits for a Class A digital device, pursuant to part 15 of the FCC Rules. These limits are designed to provide reasonable protection against harmful interference when the equipment is operated in a commercial environment. This equipment generates, uses, and can radiate radio frequency energy and, if not installed and used in accordance with the instruction manual, may cause harmful interference to radio communications. Operation of this equipment in a residential area is likely to cause harmful interference in which case the user will be required to correct the interference at his own expense.
- FCC Caution: Any changes or modification not expressly approved by the party responsible for compliance could void the user's authority to operate this equipment.

Technical Support

If you have any questions regarding the product installation, please contact our Technical Support.
Toll free US/Canada: **1-855-373-4741**
Regional phone numbers available at www.trendnet.com/support

TRENDnet

20675 Manhattan Place
Torrance, CA 90501
USA

Applies to PoE Products Only: This product is to be connected only to PoE networks without routing to the outside plant.

Note

The Manufacturer is not responsible for any radio or TV interference caused by unauthorized modifications to this equipment. Such modifications could void the user's authority to operate the equipment.

Advertencia

En todos nuestros equipos se mencionan claramente las características del adaptador de alimentación necesario para su funcionamiento. El uso de un adaptador distinto al mencionado puede producir daños físicos y/o daños al equipo conectado. El adaptador de alimentación debe operar con voltaje y frecuencia de la energía eléctrica domiciliar existente en el país o zona de instalación.

Power supply connected caution

The equipment power supply cord shall be connected to a socket-outlet with earthing connection.

Advertencia

Le cordon d'alimentation de l'appareil doit être raccordé à une prise de courant avec mise à la terre.

If the Optical Transceiver doesn't ship with the unit, the user manual shall have description as below or equivalent: "This product is intended to be used with a UL Listed Optical Transceiver product, Rated DC3.3V, Laser Class I."

Wall-mounted instructions

The Unit has two wall-mount slots on its bottom panel. Before you begin, make sure you have two screws that indicate a diameter measurement of 0.265748 inches (6.75mm).

- (1) Determine where you want to mount the modem.
- (2) Maneuver the modem so the wall-mount slots line up with the two screws.
- (3) Place the wall-mount slots over the screws and slide the modem down until the screws fit snugly into the wall-mount slots.
- (4) Screw type P3.5 x 16mm x 2

Product Warranty Registration

Please take a moment to register your product online. Go to TRENDnet's website at: www.trendnet.com/register