

# TRENDnet<sup>®</sup>



## Quick Installation Guide

---

### TI-IG30 / TI-IG60 / TI-IG90 (V1)

# Table of Contents

---

## **1 Deutsch**

1. Bevor Sie Anfangen
2. Schnellübersicht
3. Hardware-Installation
4. Weitere Informationen

# 1. Bevor Sie Anfahren

## Paketinhalte

- TI-IG30 / TI-IG60 / TI-IG90
- Kurzanleitung zur Installation
- Abnehmbare Anschlussleiste
- DIN-Schienenmontage
- Wandmontageplatten

## Mindestanforderungen

- Bestehendes Netzwerk
- Stromversorgung (TI-S12048)

# 2. Schnellübersicht

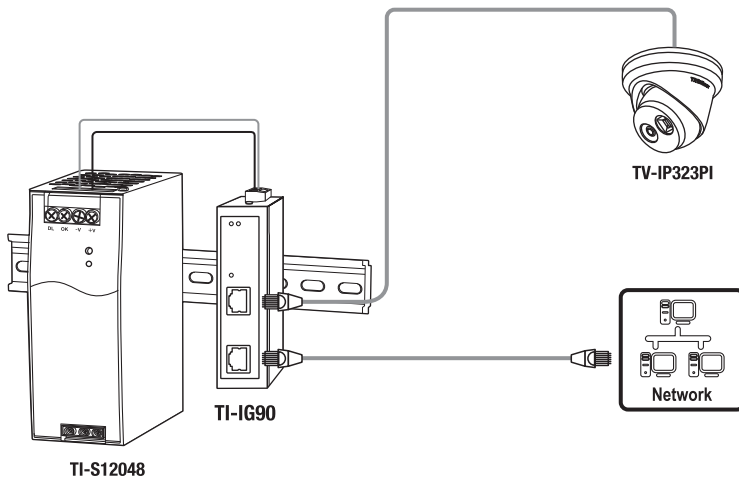

### 3. Hardware-Installation

Der PoE+-Injektor kann auf dem Desktop, an der Wand oder auf einer DIN-Schiene installiert werden.

#### Anleitung zur DIN-SchieneMontage

1. Befestigen Sie die DIN-Schiene am PoE+-Injektor.

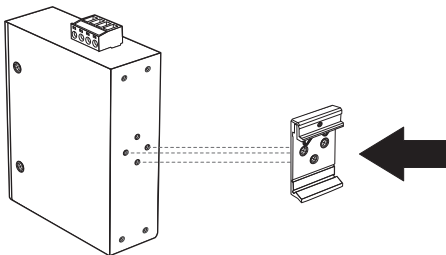

2. Positionieren Sie den gerät vor der DIN-Schiene und haken Sie die Montageklammer über dem oberen Teil der Schiene.
3. Drehen Sie den Injektor nach unten zur Schiene hin, um ihn zu befestigen. Sie hören ein Klicken, wenn er einrastet.

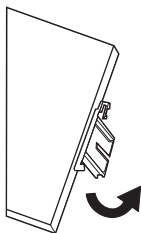

Montage des Gerät

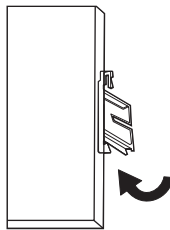

Freigabe des Gerät

4. Um den Gerät zu entfernen, nach unten ziehen, um das Ende der DIN-Schiene freizumachen, und von der Schiene wegdrehen.

## Anweisungen zur Wandmontage

1. Befestigen Sie die Wandbefestigungsplatten am PoE+ Injektor.
2. Montieren Sie den Gerät.

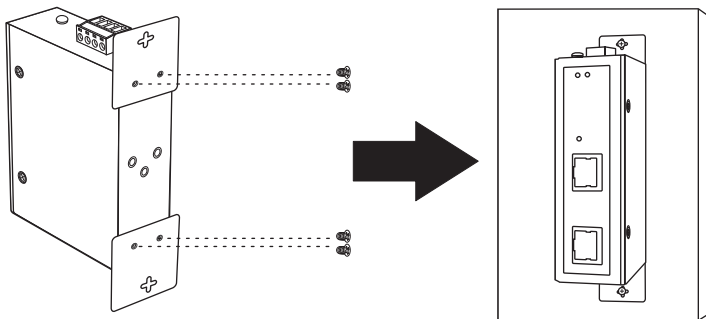

## Sicherheitshinweis



- Stellen Sie den Strom ab, bevor Sie ein Modul oder Kabel anschließen. Die richtige Stromversorgungsspannung (48 – 56 V DC) ist auf dem Etikett des Produkts angegeben. Überprüfen Sie die Spannung Ihrer Stromquelle, um sicherzustellen, dass Sie den richtigen Teil verwenden. Verwenden Sie KEINE Spannung, die größer als 48 – 56 V DC (siehe Etikett) ist. (Die Versorgungsspannung beträgt 52 - 56 V DC für TI-IG90)
- Berechnen Sie die maximal möglichen Stromstärke jedes Stromdrahtes und des gemeinsamen Drahtes. Beachten Sie alle Stromvorschriften, die eine maximale Stromstärke für jede Drahtgröße angeben. Wenn die Stromstärke die maximalen Angaben überschreitet, kann sich der Draht überhitzen und Ihr Gerät schwer beschädigen.

## Stromanschluss

1. Befestigen Sie den Stromversorgung (getrennt erhältlich) an dem inbegriffenen Anschlussleiste (wie unten gezeigt), und sichern Sie ihn mit den Schrauben.

**Hinweis:** Die Polaritäten müssen passen.

2. Schließen Sie den Anschlussblock an das Gerät an, bringen Sie den Nullleiter in Kontakt mit dem Boden und versorgen Sie den Netzadapter mit Strom.

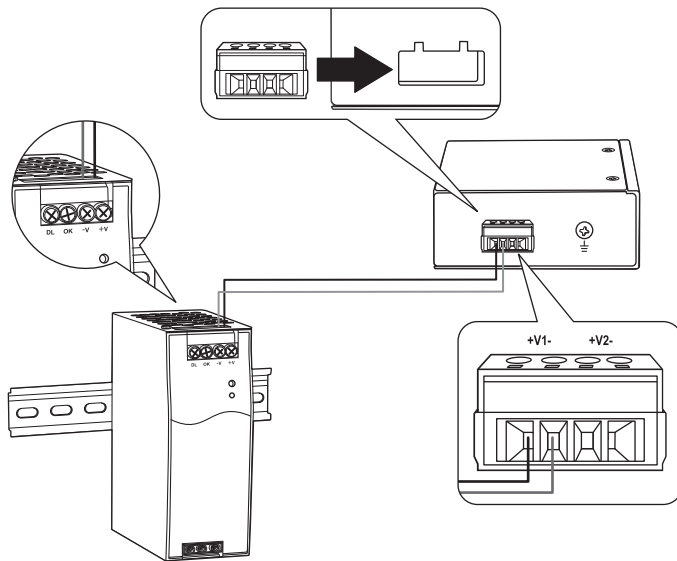

3. Schließen Sie eine Netzwerkquelle und die Geräte an den Injektor an. Überprüfen Sie die LEDs, um sicherzustellen, dass die Anschlüsse funktionieren. Ihre Installation ist abgeschlossen.

## 4. Weitere Informationen

### DIP-Schalter (nur TI-IG60)

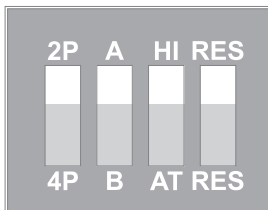

<b>Dip 1</b>	2P	2 Paar 30 / 36 Watt
	4P	4 Paar 60 / 72 Watt
<b>Dip 2</b>	A	Modus A End-Span ist ausgewählt (Standard)
	B	Modus B Mid-Span ist ausgewählt
<b>Dip 3</b>	HI	Hochleistung 36 W
	AT	IEEE802.3at 30 W
<b>Dip 4</b>	RES	Reserviert (Standard)
	RES	Reserviert

# TRENDnet<sup>®</sup>

## Certifications

This device complies with Part 15 of the FCC Rules. Operation is subject to the following two conditions:  
(1) This device may not cause harmful interference.  
(2) This device must accept any interference received. Including interference that may cause undesired operation.



Waste electrical and electronic products must not be disposed of with household waste. Please recycle where facilities exist. Check with your Local Authority or Retailer for recycling advice.

- This equipment has been tested and found to comply with the limits for a Class A digital device, pursuant to part 15 of the FCC Rules. These limits are designed to provide reasonable protection against harmful interference when the equipment is operated in a commercial environment. This equipment generates, uses, and can radiate radio frequency energy and, if not installed and used in accordance with the instruction manual, may cause harmful interference to radio communications. Operation of this equipment in a residential area is likely to cause harmful interference in which case the user will be required to correct the interference at his own expense.
- FCC Caution: Any changes or modification not expressly approved by the party responsible for compliance could void the user's authority to operate this equipment.

## Technical Support

If you have any questions regarding the product installation, please contact our Technical Support.  
Toll free US/Canada: **1-855-373-4741**  
Regional phone numbers available at [www.trendnet.com/support](http://www.trendnet.com/support)

## TRENDnet

20675 Manhattan Place  
Torrance, CA 90501  
USA

Applies to PoE Products Only: This product is to be connected only to PoE networks without routing to the outside plant.

## Note

The Manufacturer is not responsible for any radio or TV interference caused by unauthorized modifications to this equipment. Such modifications could void the user's authority to operate the equipment.

## Advertencia

En todos nuestros equipos se mencionan claramente las características del adaptador de alimentación necesario para su funcionamiento. El uso de un adaptador distinto al mencionado puede producir daños físicos y/o daños al equipo conectado. El adaptador de alimentación debe operar con voltaje y frecuencia de la energía eléctrica domiciliar existente en el país o zona de instalación.

## Power supply connected caution

The equipment power supply cord shall be connected to a socket-outlet with earthing connection.

## Advertencia

Le cordon d'alimentation de l'appareil doit être raccordé à une prise de courant avec mise à la terre.

If the Optical Transceiver doesn't ship with the unit, the user manual shall have description as below or equivalent: "This product is intended to be used with a UL Listed Optical Transceiver product, Rated DC3.3V, Laser Class I."

## Wall-mounted instructions

The Unit has two wall-mount slots on its bottom panel. Before you begin, make sure you have two screws that indicate a diameter measurement of 0.265748 inches (6.75mm).

- (1) Determine where you want to mount the modem.
- (2) Maneuver the modem so the wall-mount slots line up with the two screws.
- (3) Place the wall-mount slots over the screws and slide the modem down until the screws fit snugly into the wall-mount slots.
- (4) Screw type P3.5 x 16mm x 2

## Product Warranty Registration

Please take a moment to register your product online. Go to TRENDnet's website at: [www.trendnet.com/register](http://www.trendnet.com/register)